

**COLORÍMETRO  
CS-150 / CS-160  
MEDIDOR DE LUMINANCIA  
LS-150 / LS-160**

**Manual de instrucciones**



Por favor, lea este manual antes de comenzar a usar el instrumento.



**KONICA MINOLTA**

# Símbolos de seguridad

---

En este manual se utilizan los siguientes símbolos para prevenir los accidentes que pueden producirse como resultado del uso incorrecto del instrumento.



**Indica que se trata de una oración relacionada con una nota o advertencia de seguridad.**

**Lea la oración detenidamente para garantizar un uso correcto y seguro.**



**Indica una operación prohibida.**

**Nunca debe realizarse la operación.**



**Indica una instrucción.**

**La instrucción debe seguirse estrictamente.**



**Indica una instrucción.**

**El adaptador de CA debe estar desconectado del tomacorriente.**



**Indica una operación prohibida.**

**Nunca desarme el instrumento.**



**Este símbolo indica CA (corriente alterna).**













**Este símbolo indica CC (corriente continua).**





## Notas acerca de este manual









- Se prohíbe estrictamente la copia o reproducción total o parcial del contenido del presente manual sin el permiso de KONICA MINOLTA.
- El contenido de este manual está sujeto a cambios sin aviso previo.
- Hemos hecho todo lo posible durante la preparación del presente manual para garantizar la precisión de su contenido. No obstante, si tiene alguna pregunta o encuentra algún error, póngase en contacto con el servicio autorizado de KONICA MINOLTA.
- KONICA MINOLTA no aceptará ninguna responsabilidad por las consecuencias que pudieran surgir por el uso del instrumento.

# Precauciones de seguridad

Para garantizar el uso correcto de este instrumento, lea detenidamente las siguientes instrucciones y sigalas. Una vez que haya leído este manual, guárdelo en un lugar seguro donde pueda consultarlo cuando le surja alguna duda.

	<b>ADVERTENCIA</b> (Si no observa las siguientes instrucciones, puede sufrir lesiones graves o incluso la muerte.)
	No use el instrumento en lugares donde haya gases inflamables o combustibles (gasolina, etc.). Si lo hace, puede causar un incendio.
	Para el adaptador de CA, use únicamente el adaptador de CA opcional especificado por KONICA MINOLTA (AC-A305J/L/M) y conéctelo a un tomacorriente de CA de interiores de voltaje y frecuencia especificadas (100-240 VCA ~ 50/60 Hz). Si se usan otros adaptadores de CA o un voltaje diferente, pueden producirse daños al instrumento o al adaptador de CA, un incendio o una descarga eléctrica.
	Si no se usará el instrumento durante un período largo, desconecte el adaptador de CA del tomacorriente de CA. La acumulación de agua o suciedad en las clavijas del enchufe del adaptador de CA debe eliminarse ya que pueden causar un incendio.
	Introduzca el enchufe del adaptador de CA en el tomacorriente de forma completa y segura. Si el enchufe no está bien colocado, puede producir un incendio o una descarga eléctrica.
	No doble, tuerza o tire del cable USB con fuerza. No coloque ningún objeto pesado sobre el cable y no lo dañe ni lo modifique. Un cable dañado puede producir un incendio o una descarga eléctrica.
	No modifique ni desarme el instrumento ni el adaptador de CA. Si lo hace, puede producir un incendio o una descarga eléctrica.
	Tenga especial cuidado para que no se introduzcan líquidos ni objetos metálicos en el instrumento. Si lo hace, puede producir un incendio o una descarga eléctrica. En caso de que algún líquido u objeto metálico se introduzca en el instrumento, desconecte el adaptador de CA del tomacorriente de CA y/o quite las baterías y póngase en contacto con el local de servicio autorizado de KONICA MINOLTA más cercano.
	No coloque las baterías en el fuego y no las recargue, no provoque un corto circuito, no las caliente ni las desarme. Si lo hace, las baterías pueden explotar o tener una pérdida, lo que podría producir un incendio o una descarga eléctrica.
	Si el líquido de la batería entra en contacto con el ojo de una persona, lave los ojos con abundante cantidad de agua limpia, sin frotar, y busque asistencia médica de inmediato. Si el líquido entra en contacto con las manos o la ropa, enjuáguelas bien con abundante cantidad de agua. No continúe usando una batería con pérdida de líquido.
	Cuando deseche las baterías utilizadas en el instrumento, aisle los terminales con cinta u otro material. Si el terminal entra en contacto con un objeto metálico, puede producir calor, una explosión o un incendio. Asegúrese de que las baterías se desechen o reciclen de forma adecuada conforme a las normas y leyes locales.

	No continúe usando el instrumento y/o el adaptador de CA si están dañados o producen humo u olores extraños. Si lo hace, puede causar un incendio. En tales casos, apague de inmediato, desconecte el adaptador de CA del tomacorriente de CA y/o quite las baterías y póngase en contacto con el local de servicio autorizado de KONICA MINOLTA más cercano.
	Nunca intente mirar al sol o a una luz intensa a través del visor del instrumento. Puede causar pérdida de la visión.
	No introduzca ni desconecte el adaptador de CA con las manos mojadas. Si lo hace, puede producir una descarga eléctrica.
	No toque ni sostenga las baterías con las manos mojadas. Si lo hace, puede producir una descarga eléctrica o una falla.

	<b>PRECAUCIÓN</b> (Si no se observan las siguientes instrucciones pueden producirse lesiones o daño físico.)
	Cuando use un adaptador de CA, cree un entorno tal que haya un tomacorriente cerca del instrumento y que el enchufe del adaptador de CA pueda enchufarse o desenchufarse con facilidad.
	Al limpiar el instrumento, desenchufe el enchufe del adaptador de CA del tomacorriente. Si no lo hace, puede producir una descarga eléctrica.
	No use otras baterías que no sean las especificadas para el instrumento. No use una batería nueva con una batería vieja o baterías de diferentes tipos al mismo tiempo. Cuando coloque las baterías en el instrumento, asegúrese de que estén orientadas según la indicación de polaridad (positivo + y negativo -) en el instrumento. De lo contrario, las baterías podrían romperse o perder líquido, lo que causaría un incendio o lesiones o contaminación del área.
	No use baterías mojadas. No use el instrumento mientras haya agua en el compartimiento de la batería. Esto puede hacer que las baterías exploten o produzcan calor, lo que podría producir un incendio o lesiones.
	No coloque el instrumento en una posición inestable o en una superficie inclinada. El instrumento podría caerse, lo que podría causar lesiones. Cuando transporte el instrumento, tenga cuidado de no dejarlo caer.
	No lo mueva mientras mira por el visor. Si lo hace, puede caerse o sufrir otros accidentes.
	Tenga extremo cuidado cuando manipule la lente de acercamiento. De lo contrario, la lente puede romperse y causar lesiones.
	Las baterías de níquel-metal-hidruro deben cargarse con un cargador exclusivo. Si carga las baterías en condiciones o con cargadores que no sean los especificados, podrían producirse pérdidas de líquido, calor o un incendio.

# Introducción

---

Este instrumento es un colorímetro/medidor de luminancia que puede medir luminancia/cromaticidad con una precisión comparable a la de los espectrorradiómetros, mediante la incorporación de un filtro recientemente desarrollado. Lea detenidamente este manual antes de su uso.

## **Materiales de embalaje del producto**

Asegúrese de conservar todo el material de embalaje utilizado para el envío del producto (caja de cartón, material de relleno, bolsas de plástico, etc.).

Este instrumento es un instrumento de medición de precisión. Cuando transporte el instrumento a un local de servicio para mantenimiento o por otros motivos, asegúrese de usar este material de embalaje para reducir al mínimo los golpes o vibraciones.

Si se pierde o daña el material de embalaje, póngase en contacto con un local de servicio autorizado de KONICA MINOLTA.

## **Notas acerca del uso**

Asegúrese de usar este instrumento correctamente. Si se usa este instrumento de formas distintas a las especificadas en este manual, puede existir riesgo de lesiones, descargas eléctricas, daños al instrumento u otros problemas.

## **Entorno operativo**

- El adaptador de CA (AC-A305J/L/M) provisto como accesorio opcional del instrumento está diseñado solo para su uso en interiores. No usar en exteriores.
- Este instrumento consta de componentes electrónicos de precisión y no debe desarmarse.
- Para el adaptador de CA, use el provisto como accesorio opcional (AC-A305J/L/M) y conéctelo a un tomacorriente de CA de voltaje y frecuencia especificadas (100-240 VCA  $\sim$  50/60 Hz). Use un suministro eléctrico de CA de la tensión especificada (dentro de  $\pm 10\%$ ).
- Este instrumento está clasificado como un producto de nivel 2 de contaminación (equipo usado principalmente en fábricas, laboratorios, depósitos u otras instalaciones similares). Úselo en un entorno donde no haya polvo metálico y no exista la posibilidad de condensación.
- Este instrumento cumple con los requisitos de material eléctrico para medidas, controles y uso en laboratorio - Requisitos de compatibilidad electromagnética (EMC) - Parte 1: Requisitos generales (normas armonizadas de la UE versión EN 61326-1:2021). La evaluación de la conformidad se realiza bajo las condiciones de prueba de KONICA MINOLTA en un ENTORNO ELECTROMAGNÉTICO INDUSTRIAL especificado en las normas armonizadas pertinentes. El límite de degradación del rendimiento cuando se somete a perturbaciones continuas durante las pruebas de inmunidad es de hasta el doble de las especificaciones de repetitividad de KONICA MINOLTA (Lv).
- Este instrumento pertenece a la categoría II de instalación (equipo alimentado mediante conexión al suministro de energía comercialmente disponible).
- No permita que ningún cuerpo extraño se introduzca en el instrumento. Usar el instrumento con agua u objetos metálicos en su interior representa un peligro extremo.
- No use el instrumento a luz del sol directa o cerca de una fuente de calor. La temperatura interna del instrumento puede elevarse por encima de la temperatura ambiente, lo que produciría una falla.
- Para evitar la condensación, no use el instrumento en áreas con cambios repentinos de temperatura.
- Evite usar el instrumento en áreas con extrema cantidad de polvo o humedad.

- 
- Este instrumento debe usarse en un entorno con una temperatura ambiente entre 0°C y 40°C y a una humedad relativa máxima del 85% para temperaturas de hasta 35°C que disminuya linealmente hasta una humedad relativa del 66% a 40°C sin condensación. Si utiliza el instrumento fuera de este rango, es probable que su rendimiento no sea satisfactorio.
  - No use el instrumento a alturas superiores a 2.000 m.

### **Manejo del instrumento**

- No someta el instrumento a impactos o vibraciones fuertes.
- No tire del cable USB provisto, no lo doble con fuerza ni le coloque peso encima. De lo contrario, el cable puede presentar fallas.
- Conecte un suministro eléctrico de ruido mínimo.
- Si observa que existe la posibilidad de fallas o anomalías, apague de inmediato, desconecte el adaptador de CA del tomacorriente de CA y consulte la sección "Comprobación para detectar malfuncionamiento" página 105.
- En caso de producirse una falla, no desarme el instrumento usted mismo. Póngase en contacto con el local de servicio autorizado KONICA MINOLTA más cercano.

### **Batería de respaldo**

- Este instrumento guarda diferentes configuraciones en la memoria respaldada por una batería interna de respaldo. La batería de respaldo se carga continuamente cuando el instrumento está conectado al suministro eléctrico, sin importar si el interruptor está en la posición ON u OFF. La carga se completa en aproximadamente 20 horas y no hay riesgo de sobrecarga. Con una batería con carga completa pueden guardarse los datos durante un año. Sin embargo, inmediatamente después de la compra, la carga de la batería puede estar baja, por lo que será necesario cargar la batería mientras se usa el instrumento.
- No intente reemplazar la batería interna de respaldo usted mismo. Para reemplazarla, póngase en contacto con un local de servicio autorizado de KONICA MINOLTA.
- Se recomienda guardar una copia de seguridad de los datos importantes usando el software de gestión de datos CS-S20.

### **Lente del objetivo y lente de acercamiento (accesorios opcionales)**

- Antes de realizar una medición, asegúrese de que las superficies de la lente del objetivo y la lente de acercamiento (si correspondiera) estén limpias. Cualquier resto de polvo, mancha o tierra que quede en la superficie de la lente puede evitar que la medición sea correcta.
- No toque la superficie de la lente del objetivo/de acercamiento con los dedos.
- Recuerde que los cambios repentinos de temperatura en un entorno altamente húmedo pueden empañar la lente del objetivo/de acercamiento, lo que evita que la medición sea correcta.

### **Tipo de batería recomendado**

- Cuando la temperatura del entorno es baja, se degrada el rendimiento de las baterías y disminuye la cantidad de mediciones. Para prevenir este problema, cuando use el instrumento en temperaturas bajas, se recomienda usar baterías a las que los cambios de temperatura no las afecten tanto, como las baterías de níquel-metal-hidruro
- Las baterías de níquel-metal-hidruro deben cargarse con un cargador exclusivo. Si carga las baterías en condiciones o con cargadores que no sean los especificados, podrían producirse pérdidas de líquido, calor o un incendio.

---

## **Notas acerca del almacenamiento**

### **Instrumento**

- No almacene el instrumento a luz del sol directa o cerca de una fuente de calor. La temperatura interna del instrumento puede elevarse por encima de la temperatura ambiente, lo que produciría una falla.
- El instrumento debe almacenarse a una temperatura entre 0°C y 45°C y a una humedad relativa del 85% o menor (a 35°C) sin condensación. Cuando está almacenado a temperatura/humedad elevada, el instrumento puede no alcanzar el rendimiento esperado. Recomendamos almacenar el instrumento a temperatura ambiente con un agente secante.
- Evite la condensación durante el almacenamiento. También debe prestarle atención a los cambios repentinos de temperatura durante el transporte al lugar de almacenamiento para evitar la condensación.
- Utilice el material de embalaje que se utilizó para el envío o la caja rígida suministrada como estándar (CS-A12) y almacene el instrumento en un lugar seguro.
- Tenga cuidado de que su mano no quede atrapada en la abertura de la caja rígida. Puede causar lesiones.

### **Lente del objetivo**

- Almacene la lente del objetivo con la tapa de la lente (accesorio estándar) colocada.

## **Notas acerca de la limpieza**

### **Instrumento**

- Cuando el instrumento esté sucio, límpielo con un paño limpio, suave y seco. No use solventes orgánicos (benceno o disolvente) u otros químicos para limpiarlo. Si no puede eliminar la suciedad del instrumento, póngase en contacto con un local de servicio autorizado de KONICA MINOLTA.

### **Lente del objetivo**

- Cuando la lente esté sucia o se haya acumulado polvo en ella, límpiela con un paño limpio, suave y seco o con papel para limpiar lentes. No use solventes orgánicos (benceno o disolvente) u otros químicos para limpiarlo. Si no puede eliminar la suciedad, póngase en contacto con un local de servicio autorizado de KONICA MINOLTA.

## **Notas acerca del transporte**

- Utilice el material de embalaje que se utilizó para el envío para transportar el instrumento. Esto protege el instrumento de golpes y vibraciones.
- Para regresar el instrumento a un local de servicio autorizado de KONICA MINOLTA, hágalo con todos los accesorios dentro del mismo paquete.

## **Mantenimiento e inspección**

- Para mantener la precisión de medición del instrumento, se recomienda una inspección periódica, aproximadamente una por año. Para obtener información detallada sobre la inspección, póngase en contacto con un local de servicio autorizado de KONICA MINOLTA.

## **Método de desecho**

- Asegúrese de que el instrumento, sus accesorios (incluidas las baterías usadas) y el material de embalaje se desechen o reciclen correctamente conforme a las normas y leyes locales.

# Índice

<b>Precauciones de seguridad</b> .....	<b>1</b>
<b>Introducción</b> .....	<b>3</b>
<b>Notas acerca del uso</b> .....	<b>3</b>
Entorno operativo .....	3
Manejo del instrumento .....	4
Batería de respaldo .....	4
Lente del objetivo y lente de acercamiento (accesorios opcionales).....	4
Tipo de batería recomendado .....	4
<b>Notas acerca del almacenamiento</b> .....	<b>5</b>
Instrumento .....	5
Lente del objetivo .....	5
<b>Notas acerca de la limpieza</b> .....	<b>5</b>
Instrumento .....	5
Lente del objetivo .....	5
<b>Notas acerca del transporte</b> .....	<b>5</b>
<b>Mantenimiento e inspección</b> .....	<b>5</b>
<b>Método de desecho</b> .....	<b>5</b>
<b>Accesorios estándar</b> .....	<b>8</b>
<b>Accesorios opcionales</b> .....	<b>9</b>
<b>Diagrama de configuración del sistema</b> .....	<b>10</b>
<b>Nombres y funciones de las piezas</b> ...	<b>11</b>
<b>Nombres de las piezas</b> .....	<b>11</b>
<b>Principales funciones de las piezas</b> ....	<b>12</b>
<b>Teclado</b> .....	<b>13</b>
<b>Principales funciones de las teclas</b> .....	<b>13</b>
<b>Pantalla del visor</b> .....	<b>14</b>
CS/LS-150 .....	14
CS/LS-160 .....	14
<b>Ajuste de visibilidad</b> .....	<b>14</b>
<b>Pantalla LCD</b> .....	<b>15</b>
Diseño .....	15
Pantalla de medición .....	16
<b>Diferentes mensajes</b> .....	<b>17</b>
1. Primera puesta en marcha .....	17
2. Operación diaria .....	17
3. Error .....	18

## Preparación

<b>Instalación de las baterías</b> .....	<b>20</b>
<b>Notas acerca del uso</b> .....	<b>20</b>
<b>Instalación de las baterías</b> .....	<b>21</b>
<b>Conexión del adaptador de CA</b> .....	<b>22</b>
<b>Procedimiento de conexión</b> .....	<b>23</b>
<b>Encendido y apagado: ON ( )/OFF (○)</b> ...	<b>24</b>
Configuración del botón de encendido en ON ...	24
Configuración del botón de encendido en OFF ...	24
<b>Correa de muñeca</b> .....	<b>25</b>
Colocación de la correa de muñeca.....	25
Cómo sostener el instrumento .....	25
Precaución durante el transporte .....	25
<b>Montaje</b> .....	<b>26</b>

## Configuración

<b>Selección del tiempo de integración</b> ...	<b>28</b>
<b>Configuración del modo de medición sincronizada</b> .....	<b>30</b>
<b>Selección del Valor Máximo/Mínimo</b> ...	<b>32</b>
<b>Configuración de los espacios de color seleccionables</b> .....	<b>34</b>
<b>Selección del espacio de color</b> .....	<b>36</b>
<b>Selección de las cifras decimales para visualizar la cromaticidad</b> .....	<b>38</b>
<b>Selección del factor de corrección del color (C.C.F.)</b> .....	<b>40</b>
<b>Selección de la lente de acercamiento</b> ...	<b>42</b>
<b>Selección de la función del botón de Medición</b> .....	<b>44</b>
<b>Configuración para guardar el resultado de la medición</b> .....	<b>46</b>
<b>Configuración del brillo de la pantalla</b> ...	<b>48</b>



Encendido y apagado de la retroiluminación (ON/OFF) .....	49
Configuración del apagado automático (Auto Power Off).....	50
Configuración de la pantalla de alerta de calibración periódica .....	52
Configuración de una unidad de luminancia.....	54
Inicialización de la configuración .....	56
Configuración del reloj interno .....	58
Selección del idioma de la pantalla...	60
Verificación de la información del instrumento.....	62

### Preparación de la medición

Calibración .....	64
Canales de calibración.....	64
Calibración de usuario.....	65
Realización de la calibración de usuario.....	66
1. Por medición.....	66
2. Seleccionando datos almacenados...	68
Regla de ingreso del valor de calibración ...	70
Configuración/cambio del patrón .....	71
Patrón .....	71
1. Por medición y registro .....	72
2. Seleccionando datos almacenados...	74
3. Ingresando valores.....	76

### Medición

Selección y verificación del patrón/ canal de calibración .....	80
Medición .....	82

Selección de la pantalla valor absoluto/diferencia/cociente .....	84
Verificación del resultado de la medición.....	86
Eliminación de los datos almacenados...	88
Eliminación de todos los datos almacenados.....	90

### Comunicación

Conexión a una PC.....	94
Modo remoto.....	95

### Explicación e información

Elemento receptor de la luz (sensor)...	98
Espacio de color $L_v T_{cp} duv$ .....	99
Longitud de onda dominante/Pureza de excitación.....	100
Medición del color del objeto .....	101
Dimensiones .....	102
Mensajes de error.....	103
Comprobación para detectar malfuncionamiento.....	105
Especificaciones .....	108
MEMO .....	110

# Accesorios estándar

## Tapa de la lente

- Cuando el instrumento no esté en uso, coloque esta tapa para proteger la lente.

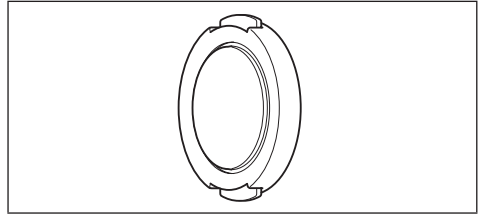

## Tapa de la lente ocular

- Cuando se use el instrumento en una posición fija, la presencia de una fuente de luz brillante del lado del visor puede afectar la operación. En esos casos, coloque la tapa de la lente ocular provista sobre el marco de la lente ocular del visor.

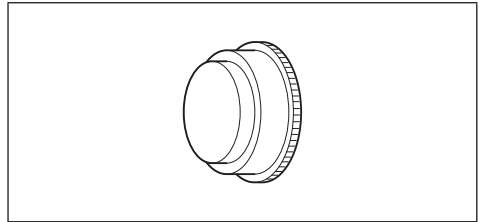

## Correa de muñeca CS-A13

- Previene la caída accidental del instrumento.

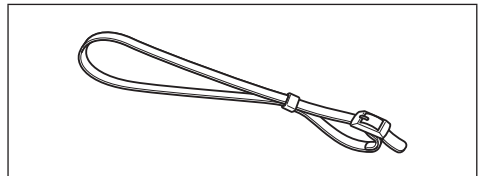

## Filtro ND de la lente ocular

- Reduce el brillo al mirar en el visor para medir objetos brillantes. Coloque siempre este filtro en el visor cuando mida objetos brillantes.

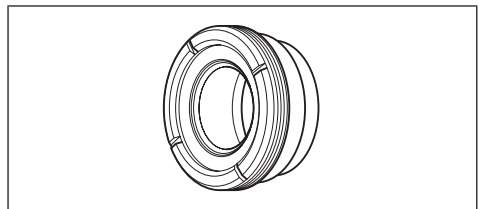

## Caja rígida CS-A12

- Se usa para guardar el instrumento junto con sus accesorios para su almacenamiento o transporte manual. No debe utilizarse esta caja para transporte por flete.

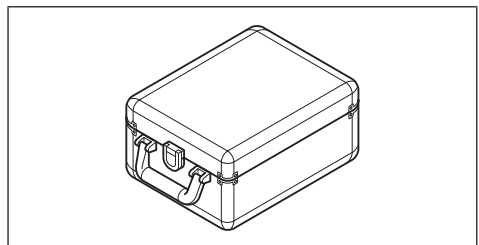

## Software de gestión de datos CS-S20

- El software que le permite operar el instrumento desde una computadora personal (PC) y realizar la gestión de datos.

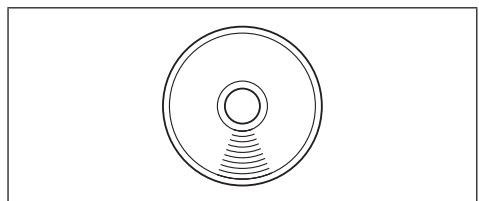

## Cable USB (2 m) T-A15

- Se utiliza para conectar el instrumento a una PC. Este cable también se utiliza para suministrar electricidad con el adaptador de CA.

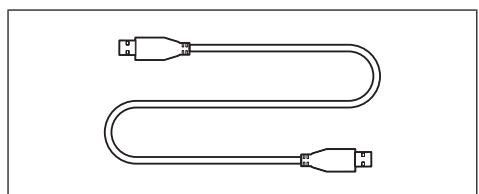

# Accesorios opcionales

## Lente de acercamiento

Nº 153, Nº 135, Nº 122, Nº 110

- Coloque la lente de acercamiento delante de la lente del objetivo para medir objetos extremadamente pequeños.

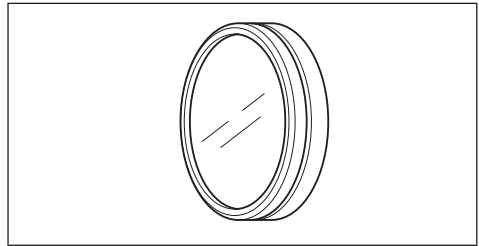

## Adaptador de cámara CCD CS-A14

- Cuando utilice una cámara industrial de montaje C, móntela sobre el visor colocando este adaptador en el medio.

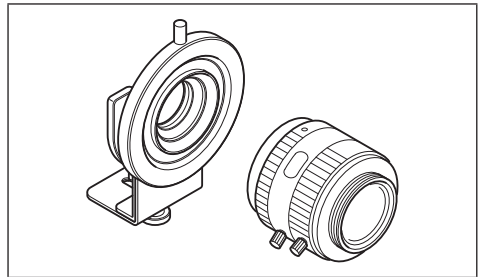

## Placa de calibración blanco (para 45-0) CS-A20

- Se utiliza para la medición del color de un objeto.

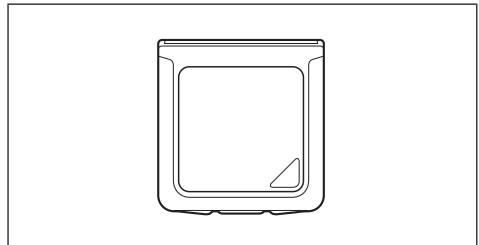

## Adaptador de CA-A305J/L/M (UBX305)

- Se utiliza para suministrar electricidad desde un tomacorriente de CA hacia el instrumento.  
Entrada: 100-240 V  $\sim$  50/60 Hz 0,15 A  
Salida: 5 V  $\square$  1 A

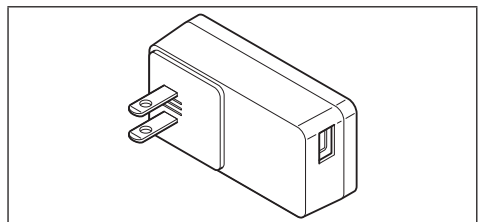

## Adaptador de iluminancia CS-A15

- Coloque este adaptador delante de la lente para medir la iluminancia de la luz incidente.

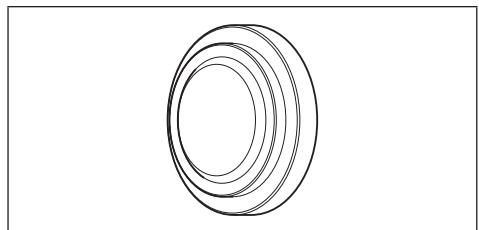

# Diagrama de configuración del sistema

- Accesorios estándar  
- - - - - Accesorios opcionales

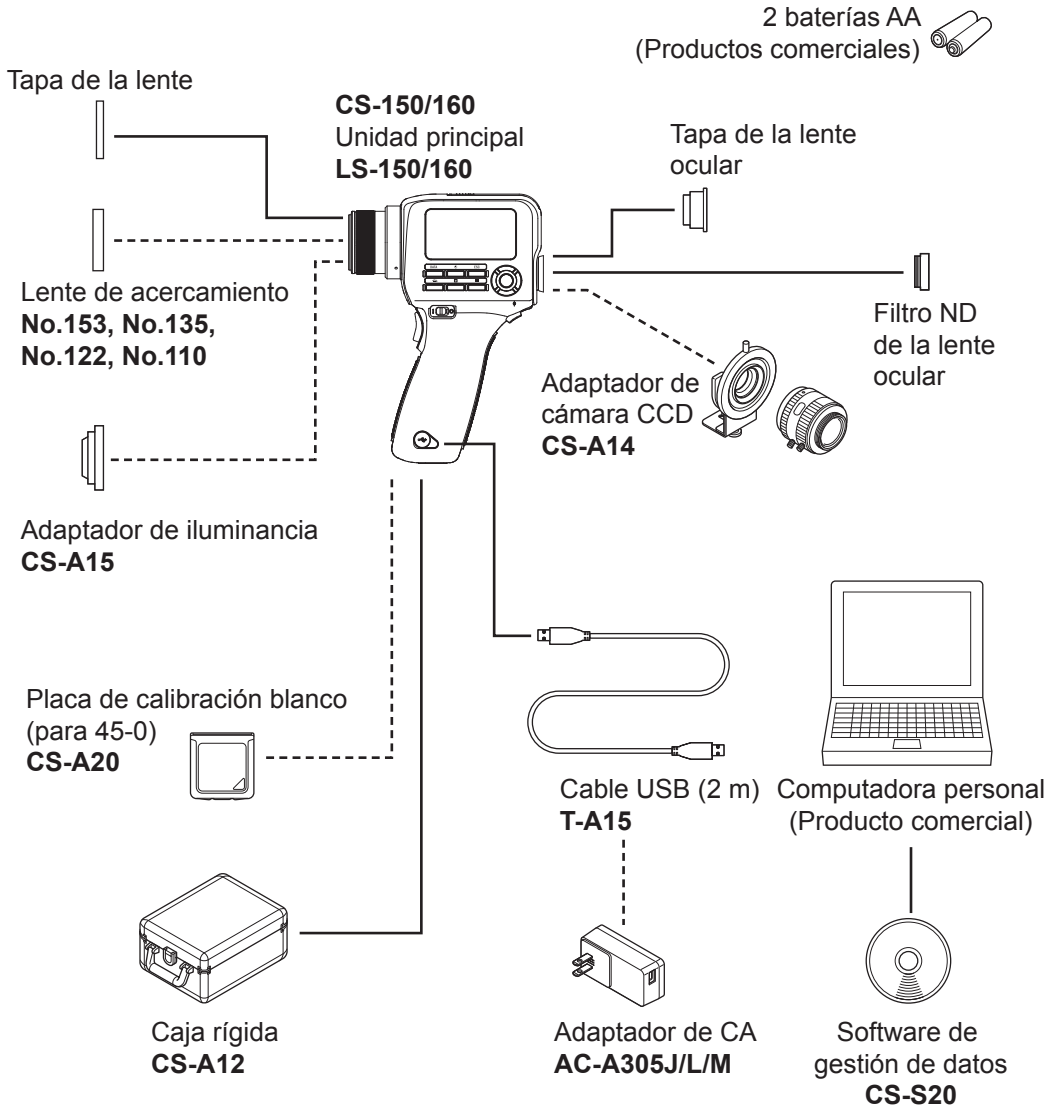

# Nombres y funciones de las piezas

## Nombres de las piezas

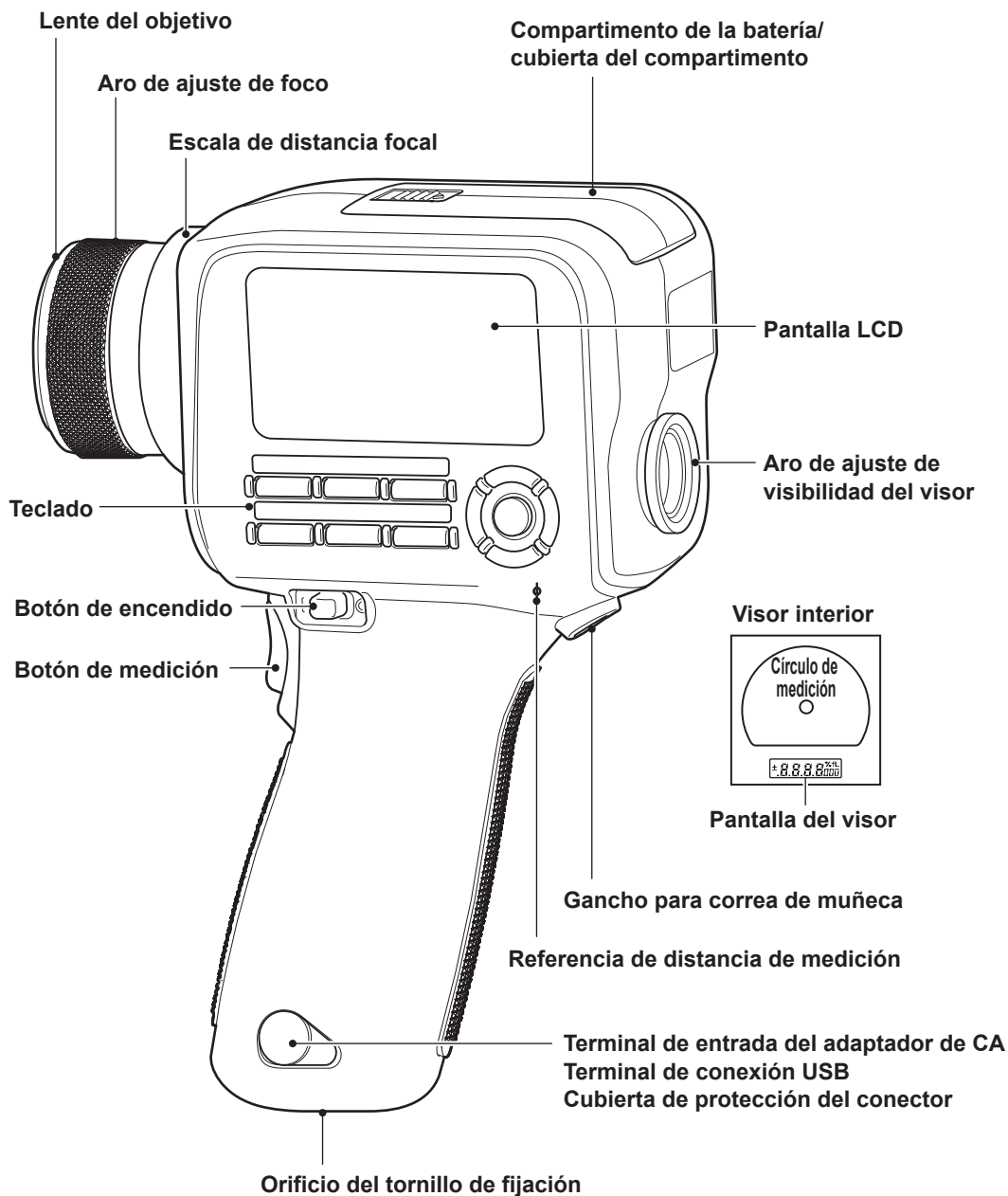

---

## Principales funciones de las piezas

<b>Botón de encendido</b>	Se utiliza para encender el instrumento (posición   ON) o apagarlo (posición ○ OFF)..... (página 24)
<b>Terminal de entrada del adaptador de CA</b>	Se utiliza para conectar el adaptador de CA opcional. .... (página 22)
<b>Terminal de conexión USB</b>	Se utiliza para conectar el cable USB para conectar el instrumento a una PC..... (página 94)
<b>Lente del objetivo</b>	Esta parte se dirige al objeto que se medirá para realizar la medición.
<b>Cubierta de protección del conector</b>	Protege la terminal de entrada del adaptador de CA y la terminal de conexión USB..... (página 23, 94)
<b>Referencia de distancia de medición</b>	.....(página 11, 26, 82)
<b>Aro de ajuste de foco</b>	Se utiliza para ajustar el foco de la lente del objetivo durante la medición. .... (página 82)
<b>Escala de distancia focal</b>	Una escala que muestra la posición de referencia del foco..... (página 82)
<b>Pantalla LCD</b>	Muestra diferentes pantallas, como la pantalla de medición y la pantalla del menú. .... (página 15)
<b>Teclado</b>	Allí se encuentran las teclas que se usan para operar el instrumento..... (página 13)
<b>Botón de medición</b>	Cuando se presiona este botón se realiza la medición; y cuando se lo suelta, se mantiene el valor. (Modo estándar)..... (página 82)
<b>Visor</b>	A través de esta parte se observa un objeto durante la medición. .... (página 14, 82)
<b>Aro de ajuste de visibilidad</b>	Se utiliza para ajustar la visibilidad..... (página 14, 82)
<b>Círculo de medición</b>	Indica el área de medición..... (página 14)
<b>Pantalla del visor</b>	Muestra un valor $L_v$ (valor absoluto, diferencia o cociente). .... (página 14, 82)
<b>Gancho para correa de muñeca</b>	Se utiliza para sujetar la correa de muñeca cuando se sostiene el instrumento con la mano..... (página 25)
<b>Orificio del tornillo de fijación</b>	Se utiliza para montar el instrumento sobre un trípode o una plantilla. .... (página 26)
<b>Compartimento de la batería</b>	Instale las baterías aquí. .... (página 21)

## Teclado

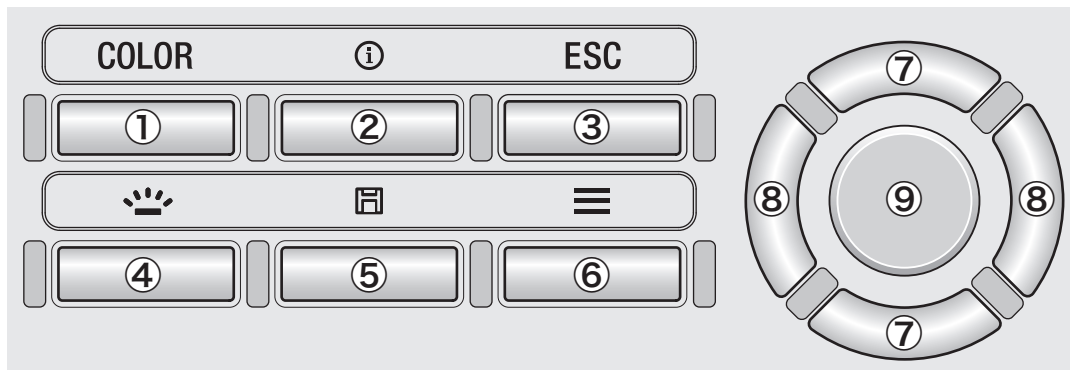

## Principales funciones de las teclas

- Tecla COLOR** (LS: Tecla **DATA**) Presione esta tecla mientras se muestra la pantalla de medición para cambiar el espacio de color. ( $L_v, X, y \rightarrow L_v, u', v' \rightarrow L_v, T_{cp}, duv \rightarrow X, Y, Z \rightarrow L_v, \lambda_d, P_e \rightarrow L_v, x, y$ ); Con la LS, presionando esta tecla se muestra el resultado almacenado de la medición. (página 36)
- Tecla INFO** Presione esta tecla para alternar entre la pantalla de medición y la pantalla de verificación de configuración (condición de medición, patrón, datos de calibración de usuario).

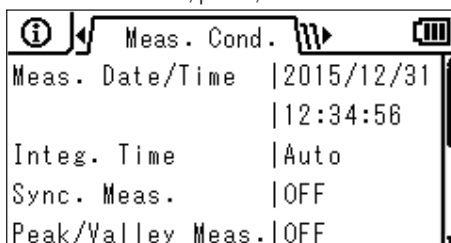

- Tecla ESC** Mientras se muestra la pantalla de menú, configuración o verificación de configuración, presione esta tecla para volver a la pantalla de medición. Durante la configuración, presione esta tecla para volver a la pantalla anterior. Durante el ingreso de valores, presione esta tecla para cancelar la configuración.
- Tecla BACKLIGHT** Presione esta tecla para encender/apagar (ON/OFF) la retroiluminación de la pantalla LCD. (página 49)
- Tecla SAVE** Mientras se muestra la pantalla de medición, presione esta tecla para guardar en la memoria los datos de medición mostrados.
- Tecla MENU** Presione esta tecla para alternar entre la pantalla de medición y la pantalla de configuración.
- Teclas UP/DOWN** Presione estas teclas para moverse entre los elementos superiores/inferiores o para aumentar/disminuir el valor de configuración.
- Teclas LEFT/RIGHT** Presione estas teclas para seleccionar la pestaña izquierda/derecha o para moverse al elemento de la izquierda/derecha.
- Tecla ENTER** Seleccione un elemento del menú y presione esta tecla para ingresar a la pantalla de configuración de ese elemento. Durante el ingreso de valores, presione esta tecla para confirmar la configuración actual.

## Pantalla del visor

### CS/LS-150

(Ángulo de medición 1°)

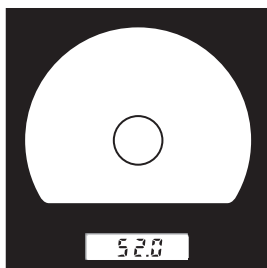

Pantalla del visor  
Se muestra el valor  $L_v$ .

### CS/LS-160

(Ángulo de medición 0,3°)

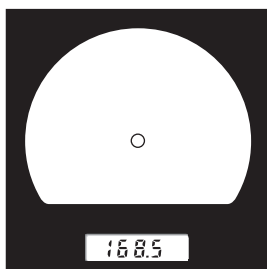

El valor  $L_v$  se muestra como un valor absoluto, diferencia ( $\pm$ ) o cociente (%), según la configuración de la pantalla.

$\pm .8.8.8.8000\%fL$

## Ajuste de visibilidad

Gire el aro de ajuste de visibilidad del visor para ajustar la visibilidad.

Observe el objeto que va a medir a través del visor y ajuste el aro hasta que el círculo que indica el área de medición pueda verse con precisión.

El ajuste puede hacerse más fácil si se lo hace en el estado en el que objeto que va a medir está fuera de foco (imagen borrosa).

Asegúrese de ajustar la visibilidad cada vez que vaya a realizar una medición. El ajuste de visibilidad debe realizarlo la misma persona que realizará la medición. Si se ajusta el foco sin ajustar antes la visibilidad, el foco no podrá ajustarse correctamente conforme a lo deseado, lo que dará como resultado valores medidos incorrectos. Además, si no se ajusta correctamente la visibilidad, la posición del círculo que indica el área de medición puede variar según el ángulo de visión.



\* En ocasiones podrá observar pequeños puntos negros o vetas en el visor, producidos por las características del sistema óptico y no por polvo o suciedad dentro del visor. No afectan el rendimiento de la medición.



# Pantalla LCD

## Diseño

### Pantalla de medición

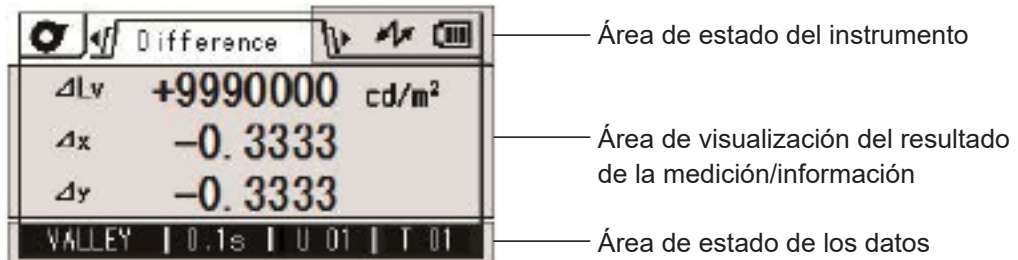

### Pantalla de configuración

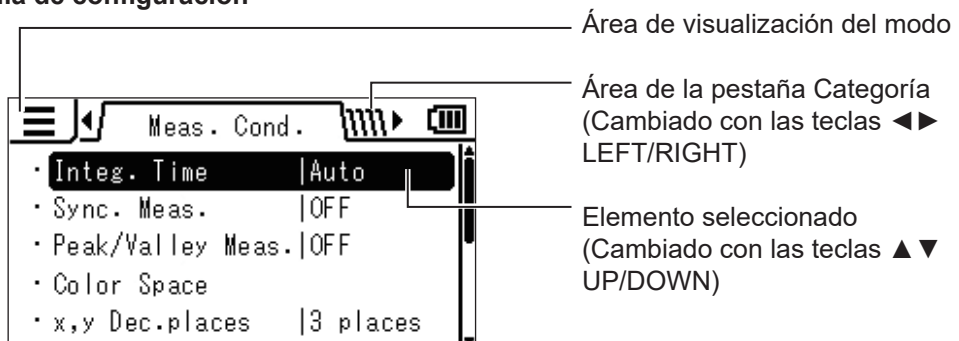

### Estructura del menú del instrumento

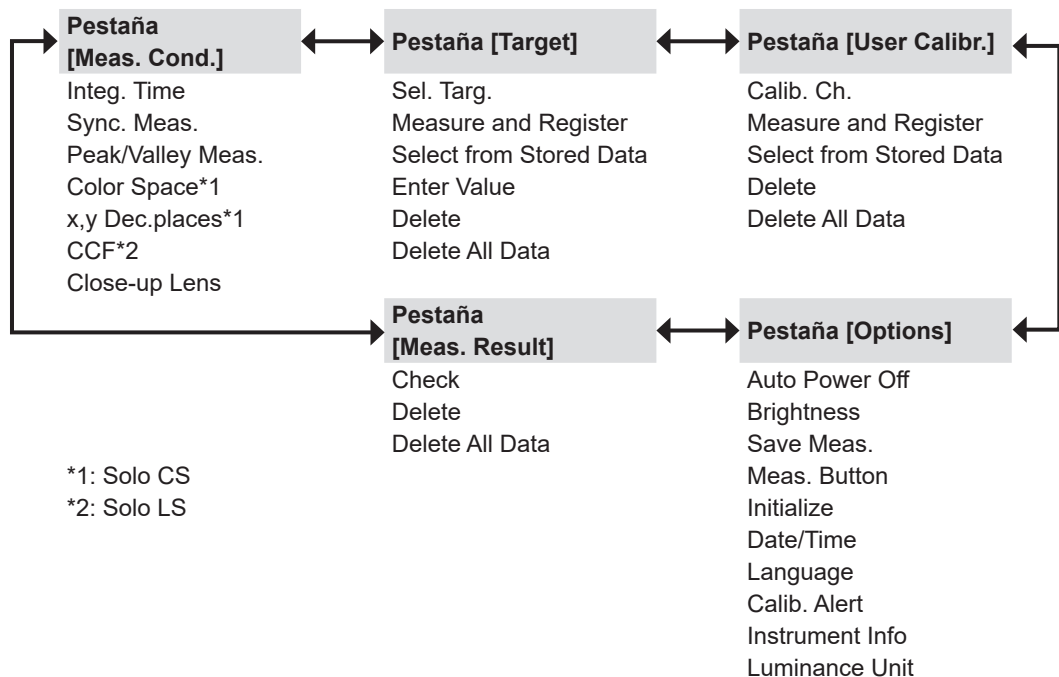

# Pantalla LCD

## Pantalla de medición

Estado del instrumento



: Modo de medición  
(Titila durante la medición)



: Modo configuración



: Modo información



Resultado de la medición.

El resultado se muestra con el espacio de color seleccionado actualmente.

( $L_v$ ,  $x$ ,  $y$ ,  $L_v u'v'$ ,  $L_v T_{op}$  duv, XYZ, o longitud de onda dominante) (página 36)

Tipo de valor medido (valor absoluto, diferencia o cociente)

Símbolo de conexión USB  
(página 94)

Indicador de nivel de batería  
( )  
(página 21)

Si el resultado se obtuvo en el <PEAK> o <VALLEY> de la medición continua.  
(página 32)

Número de patrón  
(página 80)

Canal de calibración de usuario  
(página 80)

Se muestra "REMOTE" cuando se controla el instrumento a través de una conexión remota.

Modo tiempo de integración seleccionado actualmente (AUTO o Integ. Time)  
(página 28)

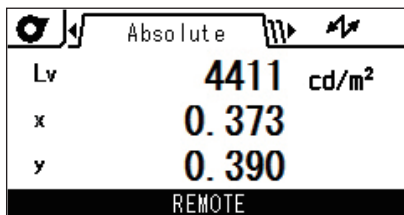
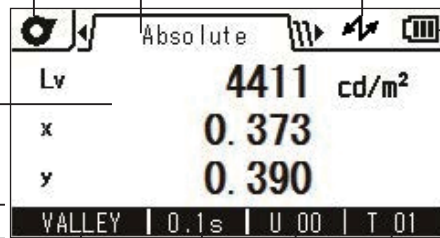

---

## Diferentes mensajes

La pantalla LCD puede mostrar los siguientes mensajes para indicar el estado del instrumento. Consulte la página de descripción correspondiente cuando vea uno de estos mensajes.

### 1. Primera puesta en marcha

Cuando el instrumento se pone en marcha por primera vez, deberá seleccionar un idioma para mostrar y configurar la fecha y la hora. Verá las pantallas que le indicarán que debe realizar estas operaciones.

Consulte las páginas que describen los procedimientos y complete la configuración.

Cuando no se ha configurado un idioma (página 60)

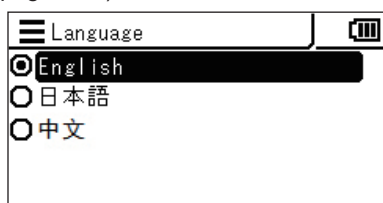

Cuando no se han configurado la fecha y la hora (página 58)



### 2. Operación diaria

Si bien los siguientes mensajes pueden mostrarse durante la operación diaria, no indican anomalías.

Consulte la página correspondiente y siga las instrucciones.

Cada vez que se apague el instrumento (botón de encendido en OFF), se mostrará este mensaje para indicar que el instrumento está guardando la configuración.

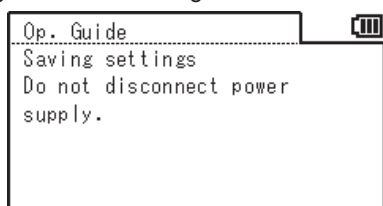

Cuando se enciende el alerta de calibración periódica (ON) y ya ha pasado la siguiente fecha de vencimiento de calibración (página 52)

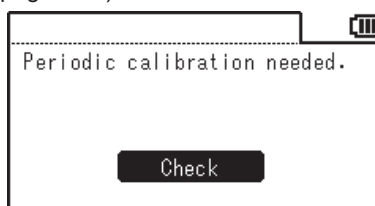

Cuando la carga de la batería está baja (página 20)

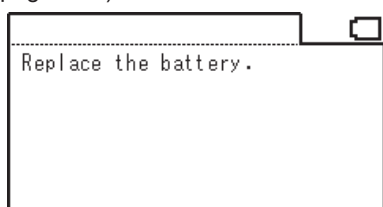

### 3. Error

Cuando se produce un error en el instrumento, se muestra el siguiente mensaje y el instrumento intenta realizar una operación de recuperación. Si falla la recuperación, consulte la sección "Comprobación para detectar malfuncionamiento" de este manual.

Cuando se produce un error en la verificación de la memoria al encender el instrumento.

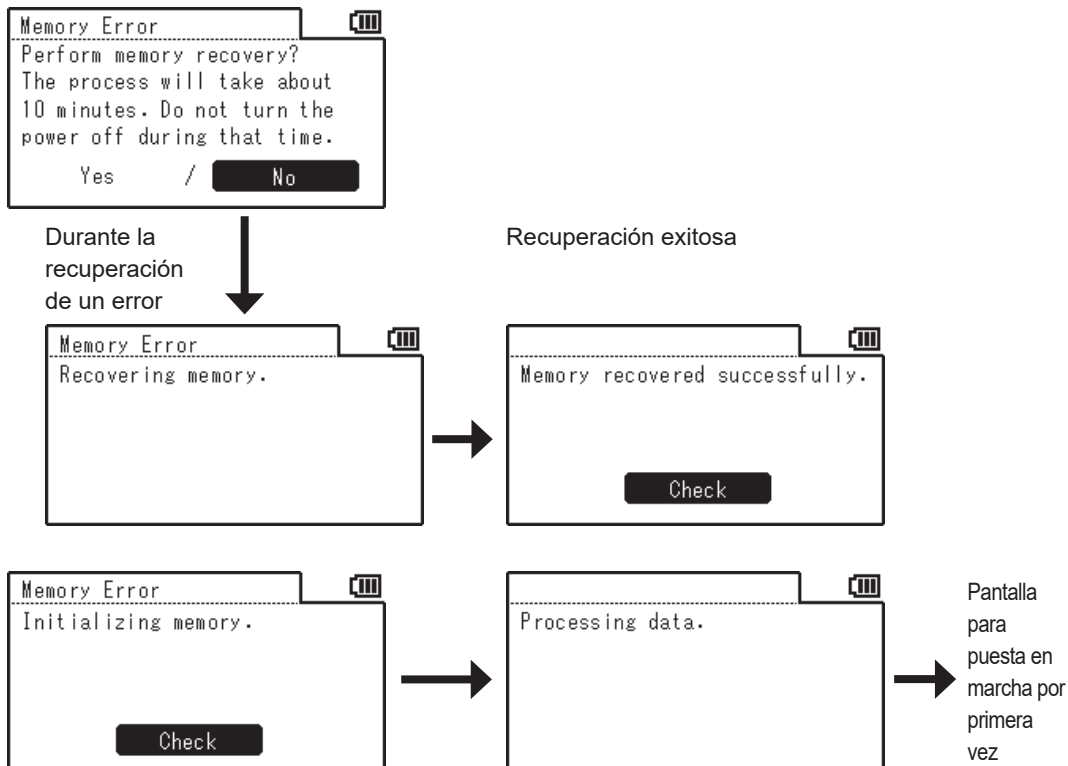

Si la batería de respaldo no tiene carga, la configuración volverá a su estado predeterminado.





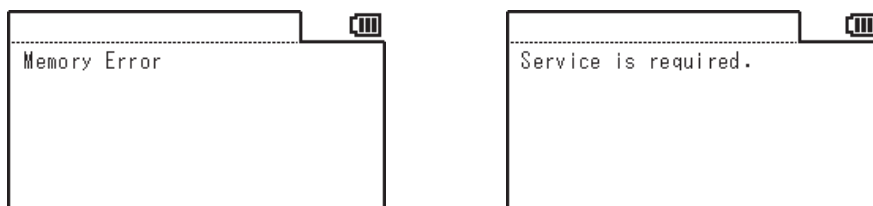



Si el instrumento no se puede recuperar de un error y muestra el siguiente mensaje, consulte la sección "Comprobación para detectar malfuncionamiento" de este manual.





# Preparación

# Instalación de las baterías

 **ADVERTENCIA** (Si no observa las siguientes instrucciones, puede sufrir lesiones graves o incluso la muerte.)

-  No coloque las baterías en el fuego y no las recargue, no provoque un corto circuito, no las caliente ni las desarme. Si lo hace, las baterías pueden explotar o tener una pérdida, lo que podría producir un incendio o una descarga eléctrica.
-  Si el líquido de la batería entra en contacto con el ojo de una persona, lave los ojos con abundante cantidad de agua limpia, sin frotar, y busque asistencia médica de inmediato. Si el líquido entra en contacto con las manos o la ropa, enjuáguelas bien con abundante cantidad de agua. No continúe usando una batería con pérdida de líquido.
-  Cuando deseche las baterías utilizadas en el instrumento, aisle los terminales con cinta u otro material. De lo contrario, cualquier contacto con un objeto metálico, puede producir calor, una explosión o un incendio. Asegúrese de que las baterías se desechen o reciclen de forma adecuada conforme a las normas y leyes locales.
-  No continúe usando el instrumento si está dañado o produce humo u olores extraños. Si lo hace, puede causar un incendio. En tales casos, apague de inmediato, desconecte el adaptador de CA del tomacorriente de CA y/o quite las baterías y póngase en contacto con el local de servicio autorizado de KONICA MINOLTA más cercano.
-  No toque ni sostenga las baterías con las manos mojadas. Si lo hace, puede producir una descarga eléctrica o una falla.

 **PRECAUCIÓN** (Si no se observan las siguientes instrucciones pueden producirse lesiones o daño físico.)

-  No use otras baterías que no sean las especificadas para el instrumento. No use una batería nueva con una batería vieja o baterías de diferentes tipos al mismo tiempo. Cuando coloque las baterías en el instrumento, asegúrese de que estén orientadas según la indicación de polaridad (positivo ⊕ y negativo ⊖) en el instrumento. De lo contrario, las baterías podrían romperse o perder líquido, lo que causaría un incendio o lesiones o contaminación del área.
-  No use baterías mojadas. No use el instrumento mientras haya agua en el compartimiento de la batería. Esto puede hacer que las baterías exploten o produzcan calor, lo que podría producir un incendio o lesiones.

## Notas acerca del uso



Si no se usará el instrumento durante más de dos semanas, quítele las baterías. De lo contrario, pueden perder líquido, o que causaría daños en el instrumento.

Para evitar el consumo innecesario de la batería, puede configurar el instrumento para que se active el apagado automático (Auto Power Off) cuando pasan más de cinco minutos sin operación. Para conocer más detalles, consulte página 50.

Cuando se utilicen las baterías y el adaptador de CA o la PC, la alimentación se suministra a través del cable USB. Esto no carga las baterías.

## Indicador de nivel de batería

El indicador de nivel de batería se muestra en el ángulo superior derecho de la pantalla LCD.

-  **está encendido:** La carga de la batería es suficiente.
-  **está encendido:** La carga de la batería es baja.  
Se recomienda preparar baterías nuevas o el adaptador de CA.
-  **está encendido:** Las baterías no tienen carga suficiente. No se puede usar el instrumento.  
Reemplace las baterías por baterías nuevas o use el adaptador de CA.

Asegúrese de apagar (OFF) el instrumento antes de reemplazar las baterías o de conectar el adaptador de CA.

## Instalación de las baterías



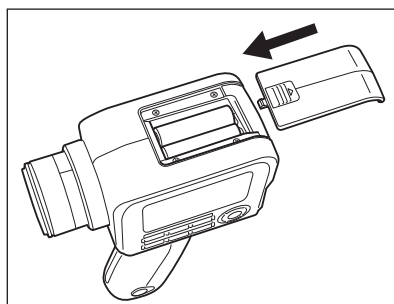
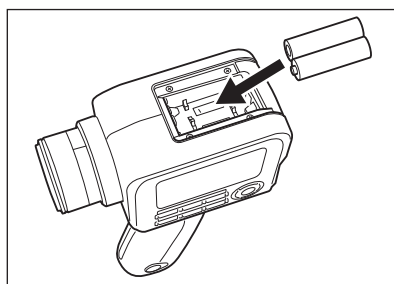
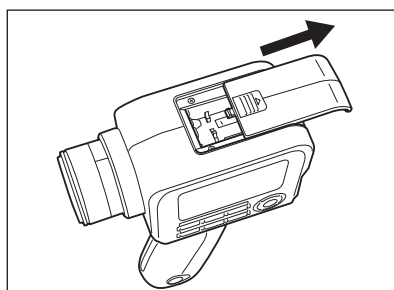
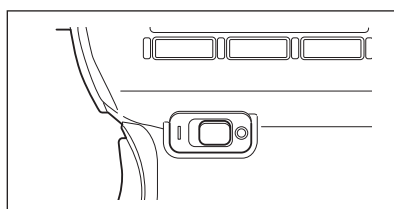



1. **Asegúrese de que el instrumento esté apagado (OFF, posición ○).**
2. **Presione hacia abajo la marca ► en la cubierta del compartimento de la batería y ábrala deslizándola en la dirección que se muestra en la figura.**
3. **Instale dos baterías AA según la indicación de polaridad que se encuentra dentro del compartimento.**  
No toque con los dedos los terminales que se encuentran dentro del compartimento ni los ponga en corto circuito. Si lo hace, puede causar una falla en el instrumento.  
Use baterías alcalinas o baterías de níquel-metal-hidruro.
4. **Cierre por completo la cubierta del compartimento de la batería deslizándola en la dirección que se muestra en la figura hasta escuchar un clic.**



# Conexión del adaptador de CA

Para la alimentación del instrumento puede usar el adaptador de CA opcional o dos baterías AA comercialmente disponibles. Seleccione la opción que le resulte más conveniente según su aplicación.

 **ADVERTENCIA** (Si no observa las siguientes instrucciones, puede sufrir lesiones graves o incluso la muerte.)

-  Para el adaptador de CA, use únicamente el adaptador de CA opcional especificado por KONICA MINOLTA (AC-A305J/L/M) y conéctelo a un tomacorriente de CA de interiores de voltaje y frecuencia especificadas (100-240 VCA ~ 50/60 Hz). Si se usa otro adaptador de CA o un voltaje diferente, pueden producirse daños al instrumento o al adaptador de CA, un incendio o una descarga eléctrica.
-  Si no se usará el instrumento durante un período largo, desconecte el adaptador de CA del tomacorriente de CA. La acumulación de agua o suciedad en las clavijas del enchufe del adaptador de CA debe eliminarse ya que pueden causar un incendio.
-  No introduzca ni desconecte el adaptador de CA con las manos mojadas. Si lo hace, puede producir una descarga eléctrica.
-  No doble, tuerza o tire del cable USB con fuerza. No coloque ningún objeto pesado sobre el cable y no lo dañe ni lo modifique. Un cable dañado puede producir un incendio o una descarga eléctrica.
-  No modifique ni desarme el instrumento ni el adaptador de CA. Si lo hace, puede producir un incendio o una descarga eléctrica.
-  No continúe usando el instrumento y/o el adaptador de CA si están dañados o producen humo u olores extraños. Si lo hace, puede causar un incendio. En tales casos, apague de inmediato, desconecte el adaptador de CA del tomacorriente de CA y/o quite las baterías y póngase en contacto con el local de servicio autorizado de KONICA MINOLTA más cercano.

 **PRECAUCIÓN** (Si no se observan las siguientes instrucciones pueden producirse lesiones o daño físico.)

-  Cuando use un adaptador de CA, cree un entorno tal que haya un tomacorriente cerca del instrumento y que el enchufe del adaptador de CA pueda enchufarse o desenchufarse con facilidad.



## Procedimiento de conexión

- 1.** Asegúrese de que el botón de encendido del instrumento esté en OFF (posición ○).

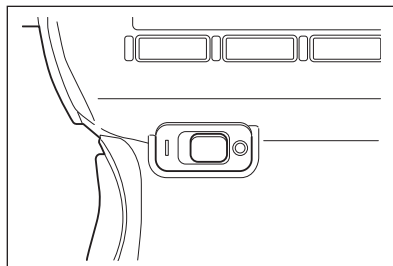

- 2.** Deslice la cubierta de protección del conector y conecte el cable USB al terminal de conexión USB.

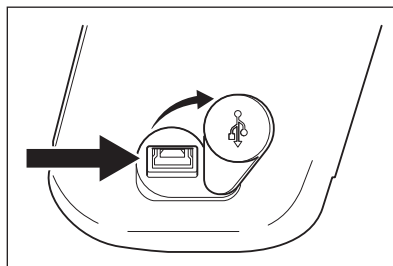

- 3.** Conecte el cable USB al adaptador de CA y enchufe el adaptador de CA en el tomacorriente de CA (100-240 VCA  $\sim$  50/60 Hz).

Asegúrese de enchufar el adaptador de CA y el cable USB de forma completa y segura.

# Encendido y apagado: ON (|)/OFF (○)

## Configuración del botón de encendido en ON

### 1. Deslice el botón de encendido la posición ON (|)

- ◆ La pantalla de medición aparece en la pantalla LCD.

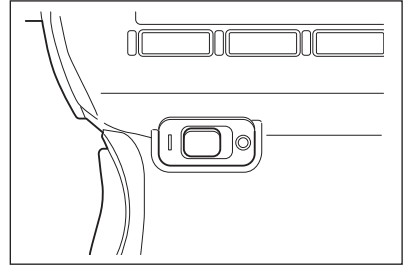

## Configuración del botón de encendido en OFF

### 2. Una vez finalizada la medición, para apagar el instrumento, deslice el interruptor a la posición OFF (○).

No desconecte el suministro eléctrico después de haber realizado la medición hasta que se muestre el valor medido o mientras se muestra el mensaje "Saving settings..."

Si lo hace, se pueden corromper los datos almacenados.

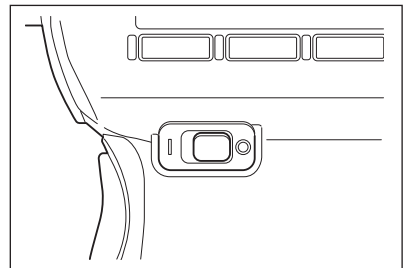

# Correa de muñeca

Cuando sostenga el instrumento con la mano, se recomienda usar la correa de muñeca.

## **Colocación de la correa de muñeca.**

Pase el extremo de la correa de muñeca por el gancho que se encuentra en el instrumento y asegúrela con la hebilla.

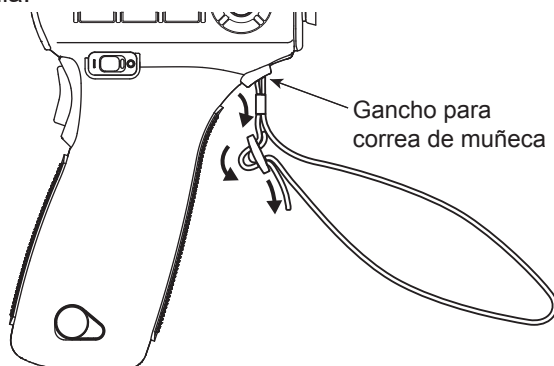

## **Cómo sostener el instrumento**

Pase la mano por la correa de muñeca antes de sostener el instrumento para prevenir la caída accidental del instrumento.

## **Precaución durante el transporte**

Cuando transporte el instrumento, no lo haga colgar ni balancearse de la correa de muñeca. La correa podría cortarse y hacer que el instrumento se caiga, lo que podría causarle daño al instrumento o a objetos cercanos.

Tenga cuidado de no dejar caer el instrumento o golpearlo contra algo que pudiera causarle un impacto.

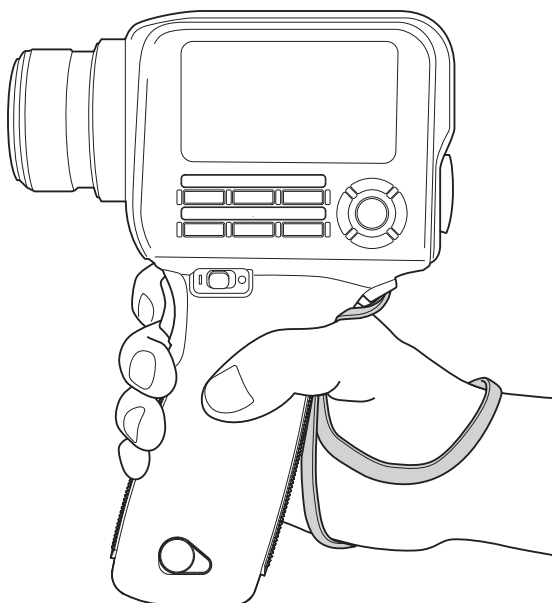

# Montaje

Cuando monte el instrumento sobre un trípode o una plantilla, use el orificio de tornillo de fijación que se encuentra en la parte inferior.

Orificio del tornillo del trípode Use este orificio para montar el instrumento sobre un trípode. La profundidad del orificio del tornillo es 6,5 mm.

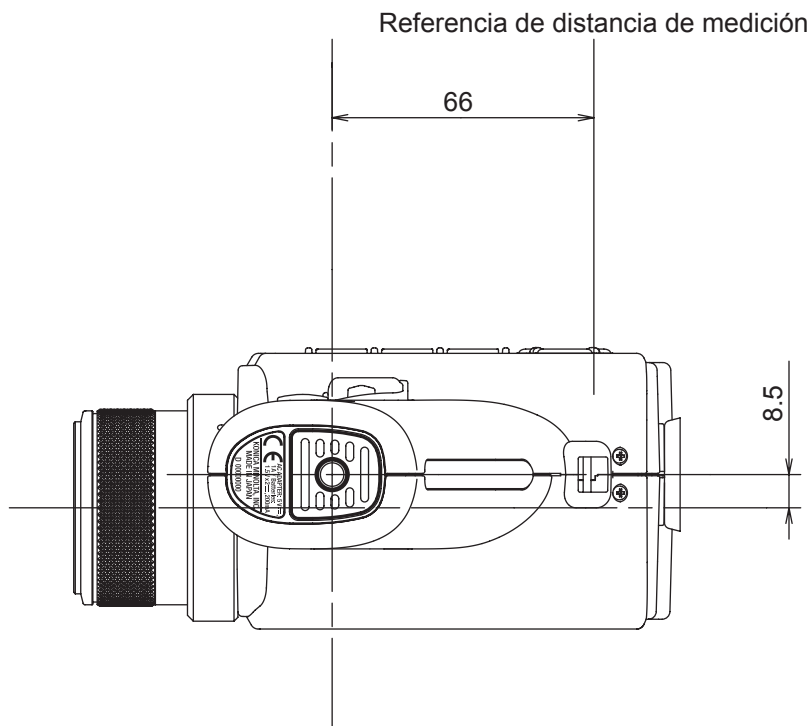

Para conocer los detalles de las dimensiones, consulte página 102.

Monte el instrumento en el trípode de forma segura, para prevenir caídas.  
De lo contrario, el instrumento o los objetos cercanos podrían resultar dañados.

# Configuración

# Selección del tiempo de integración [Meas. Cond.] - [Integ. Time]

Seleccione el tiempo de integración según el propósito de la medición. Puede seleccionar el tiempo de integración desde los siguientes dos modos. Cuando se necesita alta repetibilidad, como para medir un objeto de baja luminancia, seleccione el modo que ofrezca un mayor tiempo de integración.

\* Configuración de fábrica: Auto

	Tiempo de medición *1	Tiempo de integración *2
Auto *3	0,7 a 4,3 s	0,1 a 1,6 s
Manual	0,7 a 7,1 s	0,1 a 3,0 s

\*1 Tiempo requerido para la medición actual que se calcula como: "Tiempo de integración x 2 + Tiempo de apertura y cierre del obturador + Tiempo de cálculo"

\*2 Tiempo requerido para que el sensor mida la luz (es decir, tiempo de exposición)

\*3 El tiempo de medición cambia automáticamente según la luminancia. Las siguientes tablas muestran el tiempo de integración para medir una fuente de luz "A".

## CS-150

L <sub>v</sub> (cd/m <sup>2</sup> )	Hasta 1	Hasta 2	Hasta 5	Hasta 50	50 o más
Tiempo de integración (s)	0,8	0,4	0,3	0,2	0,1

## CS-160

L <sub>v</sub> (cd/m <sup>2</sup> )	Hasta 8	Hasta 10	Hasta 20	Hasta 50	Hasta 500	500 o más
Tiempo de integración (s)	0,8	0,6	0,4	0,3	0,2	0,1

## LS-150

L <sub>v</sub> (cd/m <sup>2</sup> )	Hasta 0,2	Hasta 0,3	Hasta 0,6	Hasta 1	Hasta 2	Hasta 5	Hasta 8	Hasta 10	Hasta 100	100 o más
Tiempo de integración (s)	1,6	1,4	1,2	1,0	0,8	0,6	0,4	0,3	0,2	0,1

## LS-160

L <sub>v</sub> (cd/m <sup>2</sup> )	Hasta 1,5	Hasta 3	Hasta 4	Hasta 5	Hasta 8	Hasta 10	Hasta 20	Hasta 50	Hasta 100	100 o más
Tiempo de integración (s)	1,6	1,4	1,2	1,0	0,8	0,6	0,4	0,3	0,2	0,1

## Procedimiento operativo

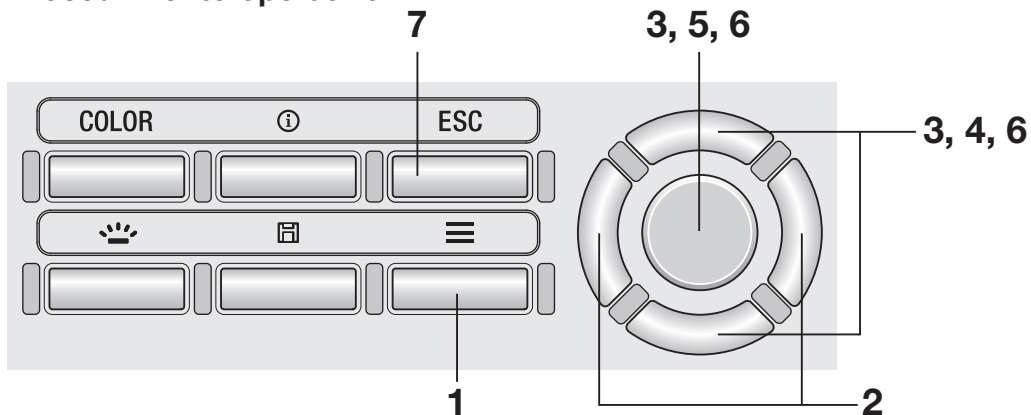

- 1. Mientras se muestra la pantalla de medición, presione la tecla **[MENU]**.**

La Pantalla de configuración se muestra en la pantalla LCD.

- 2. Presione la tecla **[RIGHT]** o la tecla **[LEFT]** para mostrar la pantalla [Meas. Cond.].**

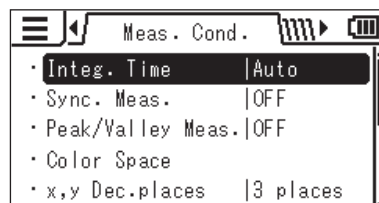

- 3. Presione la tecla **[UP]** o la tecla **[DOWN]** para seleccionar [Integ. Time] y luego presione la tecla **[ENTER]**.**

- 4. Se muestra la pantalla para seleccionar el modo tiempo de integración. Presione la tecla **[UP]** o la tecla **[DOWN]** para seleccionar la configuración del modo de tiempo de integración en [Auto] o [Manual].**

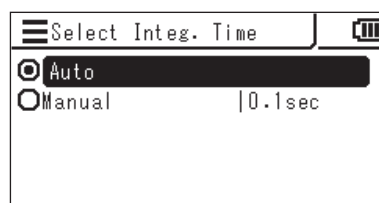

- 5. Cuando seleccione [Manual], presione la tecla **[ENTER]** para mostrar la pantalla para configurar el tiempo de integración.**

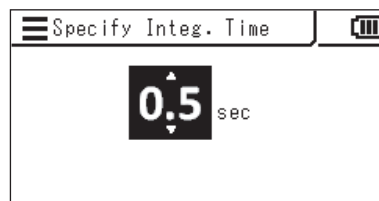

- 6. Presione la tecla **[UP]** o la tecla **[DOWN]** para configurar el tiempo de integración y luego presione la tecla **[ENTER]**.**

\* El intervalo de configuración es entre 0,1 y 3,0 segundos.

- 7. Presione la tecla **[ESC]**.**

La pantalla de medición se muestra en la pantalla LCD.

La configuración del tiempo de medición se almacena aún cuando el botón de encendido se encuentra en la posición de apagado (OFF (○)).

# Configuración del modo de medición sincronizada [Meas. Cond.] - [Sync. Meas.]

El modo de medición sincronizada es un modo para realizar mediciones sincronizadas con la frecuencia de intermitencia de una fuente de luz que titila a un ciclo constante, como la frecuencia de sincronización vertical de una unidad de visualización.

\* Intervalo de configuración de la frecuencia de sincronización: 20,00 a 200,00 Hz

\* Configuración de fábrica: OFF

## Procedimiento operativo

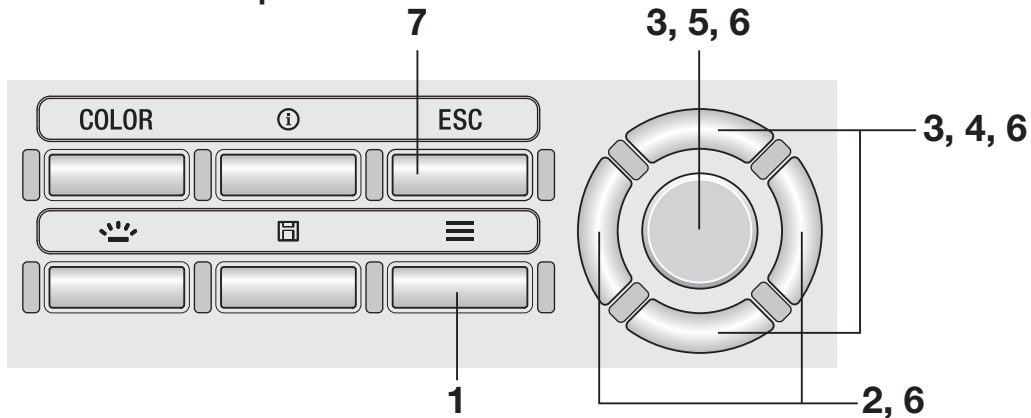

1. Mientras se muestra la pantalla de medición, presione la tecla **MENU**.

La pantalla de configuración se muestra en la pantalla LCD.

2. Presione la tecla **RIGHT** o la tecla **LEFT** para mostrar la pantalla **[Meas. Cond.]**.

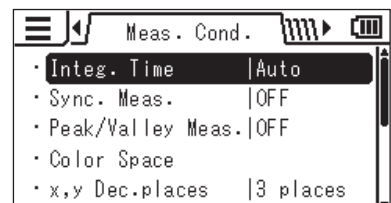

3. Presione la tecla **UP** o la tecla **DOWN** para seleccionar **[Sync. Meas.]** y luego presione la tecla **ENTER**.



- 4.** Se muestra la pantalla para seleccionar el modo de medición sincronizada. Presione la tecla **UP** o la tecla **DOWN** para configurar la medición sincronizada en encendido [ON] o apagado [OFF].

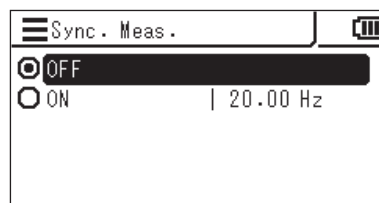

- 5.** Cuando seleccione [ON], presione la tecla **ENTER** para mostrar la pantalla para configurar la frecuencia de sincronización.

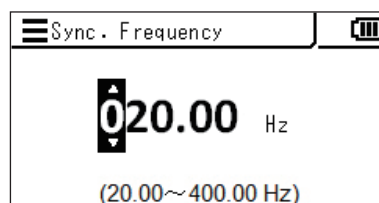

- 6.** Presione la tecla **UP/DOWN** y la tecla **RIGHT/LEFT** para configurar la frecuencia de sincronización y luego presione la tecla **ENTER**.

Si el valor ingresado está fuera del intervalo disponible, se muestra un alerta en la pantalla. Presione la tecla **ENTER** para volver a la pantalla anterior y restablecer el valor.



- 7.** Presione dos veces la tecla **ESC**.

La **pantalla de medición** se muestra en la pantalla LCD.

El modo de medición sincronizada configurado se almacena aún cuando el botón de encendido se encuentra en la posición de apagado (OFF (○)).

Cuando está configurada (ON) la medición sincronizada, el tiempo de integración especificado se deshabilita y la medición se realiza en modo Auto.

# Selección del Valor Máximo/Mínimo

[Meas. Cond.] -  
[Peak/Valley Meas.]

Puede seleccionarse un valor que se obtendrá como el resultado de la medición del último valor, valor máximo y valor mínimo.

El valor máximo o mínimo se determina sobre la base del valor  $L_v$ .

\* Selección de resultados de la medición: Apagado (OFF), valor máximo < Peak measurement > o valor mínimo < Valley measurement >

\* Configuración de fábrica: OFF

## Procedimiento operativo

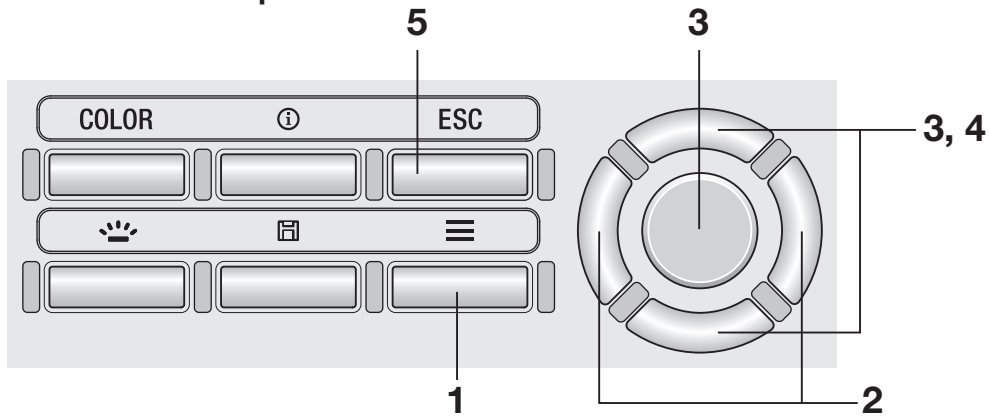

### 1. Mientras se muestra la pantalla de medición, presione la tecla **[MENU]**.

La **pantalla de configuración** se muestra en la pantalla LCD.

### 2. Presione la tecla **[RIGHT]** o la tecla **[LEFT]** para mostrar la pantalla **[Meas. Cond.]**.

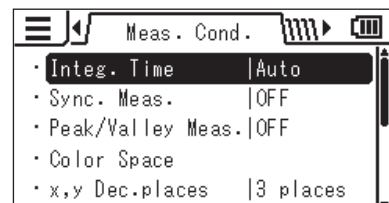

### 3. Presione la tecla **[UP]** o la tecla **[DOWN]** para seleccionar **[Peak/Valley Meas.]** y luego presione la tecla **[ENTER]**.

- 
- 4. Se muestra la pantalla para seleccionar Peak/Valley measurement. Presione la tecla **[UP]** o la tecla **[DOWN]** para seleccionar el modo de medición.**

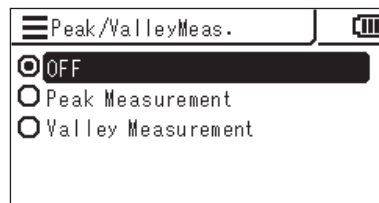

Quando se selecciona < **Peak Measurement** >, el valor máximo de los valores medidos se muestra como el resultado de la medición.

Quando se selecciona < **Valley Measurement** >, el valor mínimo de los valores medidos se muestra como el resultado de la medición.

- 5. Presione la tecla **[ESC]**.**

La **pantalla de medición** se muestra en la pantalla LCD.

Aún cuando se haya configurado Peak o Valley measurement, se realizará la medición normal para la calibración de usuario y la medición de patrón.

La selección del valor máximo/mínimo se almacena aún cuando el botón de encendido se encuentra en la posición de apagado (OFF (○)).

# Configuración de los espacios de color seleccionables [Meas. Cond.] - [Color Space]

Se pueden configurar espacios de color que pueden seleccionarse con el instrumento.

\* Configuración de fábrica: Todas las opciones seleccionadas

## Procedimiento operativo

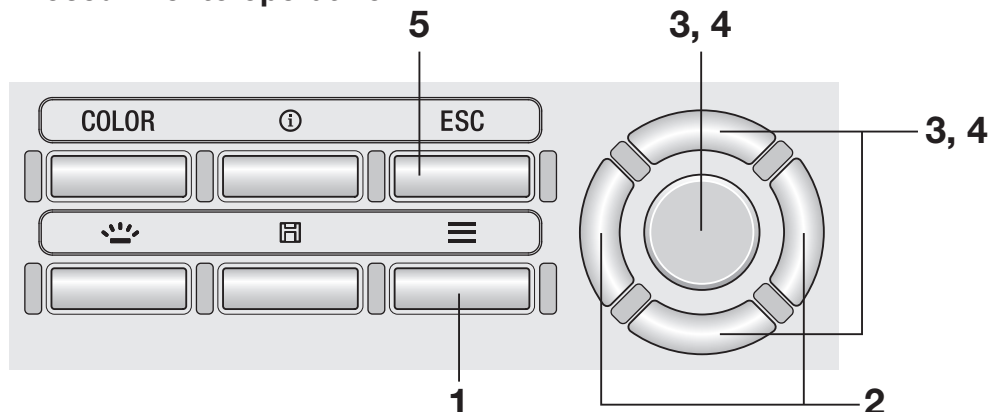

1. Mientras se muestra la pantalla de medición, presione la tecla **MENU**.

La pantalla de configuración se muestra en la pantalla LCD.

2. Presione la tecla **RIGHT** o la tecla **LEFT** para mostrar la pantalla [Meas. Cond.].

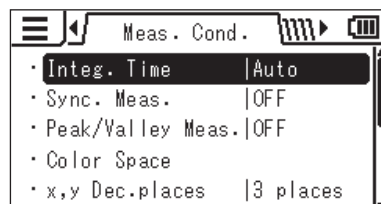

3. Presione la tecla **UP** o la tecla **DOWN** para seleccionar [Color Space] y luego presione la tecla **ENTER**.

- 
- 4.** Se muestra la pantalla para seleccionar el espacio de color. Presione la tecla **UP** o la tecla **DOWN** y la tecla **ENTER** para configurar que cada espacio de color sea seleccionable o no.

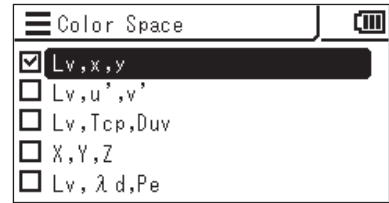

- 5.** Presione la tecla **ESC**.

La **pantalla de medición** se muestra en la pantalla LCD.

La configuración del espacio de color seleccionable se almacena aún cuando el botón de encendido se encuentre en la posición de apagado (OFF (○)).

# Selección del espacio de color Tecla COLOR

Están disponibles los siguientes espacios de color.

\* Configuración de fábrica: L<sub>v</sub>xy

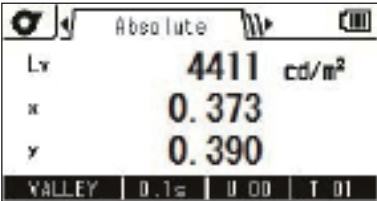
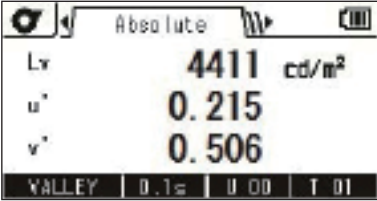
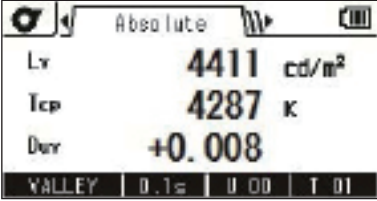
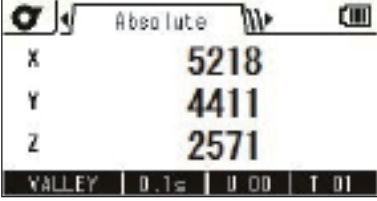
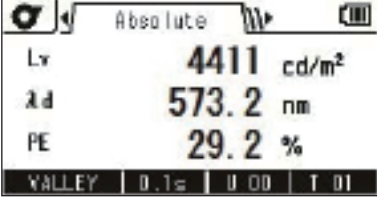
Espacio de color	Visualización de la pantalla LCD	Descripción
L <sub>v</sub> xy		El resultado se muestra/genera con la luminancia L <sub>v</sub> y las coordenadas de cromaticidad x, y.
L <sub>v</sub> u'v'		El resultado se muestra/genera con la luminancia L <sub>v</sub> y las coordenadas del diagrama de cromaticidad u'v' (diagrama de cromaticidad CIE 1976 UCS) u', v'.
L <sub>v</sub> T <sub>cp</sub> duv		El resultado se muestra/genera con la luminancia L <sub>v</sub> , la temperatura de color correlacionada T <sub>cp</sub> y la diferencia de color del duv del lugar geométrico del cuerpo negro.
XYZ		El resultado se muestra/genera con los valores tricromáticos X, Y y Z.
Longitud de onda dominante*1 Pureza de excitación		El resultado se muestra/genera con la longitud de onda dominante λ <sub>d</sub> .

\*1 Cuando el valor medido es un color no espectral, se muestra el valor de la longitud de onda complementaria. En este caso, el símbolo también es λ<sub>d</sub>, pero se le agrega un signo menos.

## Procedimiento operativo

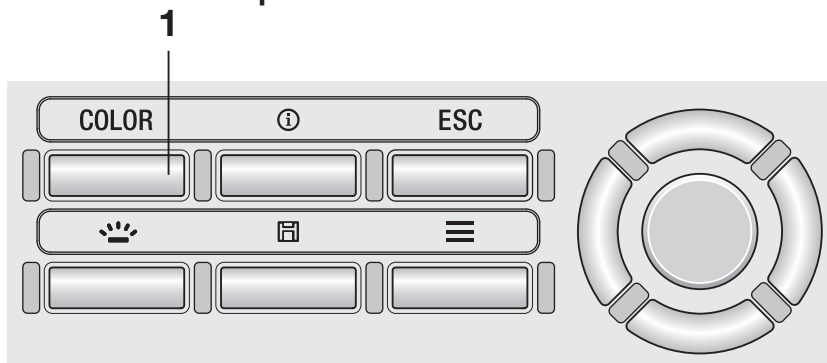

- 1. En la pantalla de medición, presione la tecla **COLOR** para mostrar el espacio de color deseado.**

Cada vez que se presiona la tecla **COLOR**, la pantalla de medición cambia para mostrar  $L_v x y$  →  $L_v u'v'$  →  $L_v T_{cp} duv$  →  $XYZ$  →  $L_v \lambda_d P_e$  →  $L_v x y$ , y así, sucesivamente.

La configuración del espacio de color se almacena aún cuando el botón de encendido se encuentre en la posición de apagado (OFF (○)).

# Selección de las cifras decimales para visualizar la cromaticidad

[Meas. Cond.] -  
[x,y Dec.places]

Puede seleccionar usar cuatro o tres cifras decimales para visualizar la cromaticidad. Si el valor medido que se muestra en la pantalla LCD fluctúa y no puede leerse con facilidad, seleccione tres cifras decimales.

\* Numero de decimales para la visualización de la cromaticidad: 4 places o 3 places

\* Configuración de fábrica: 4 places

## Procedimiento operativo

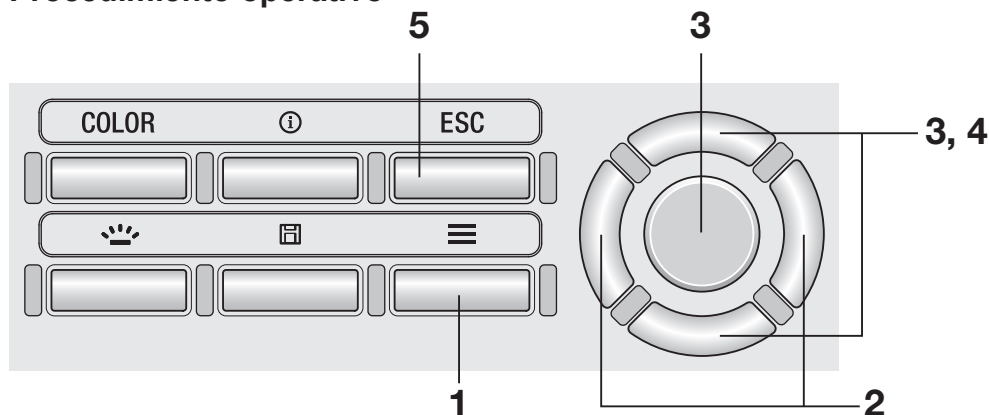

- 1.** Mientras se muestra la pantalla de medición, presione la tecla **MENU**.

La **pantalla de configuración** se muestra en la pantalla LCD.

- 2.** Presione la tecla **RIGHT** o la tecla **LEFT** para mostrar la pantalla [Meas. Cond.].

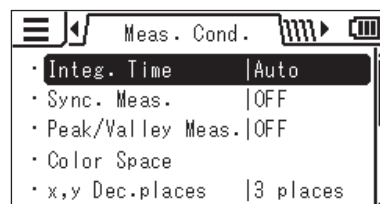

- 3.** Presione la tecla **UP** o la tecla **DOWN** para seleccionar [x,y Dec.places] y luego presione la tecla **ENTER**.



- 
- 4.** Se muestra la pantalla para seleccionar el número de decimales para visualizar la cromaticidad. Presione la tecla **UP** o la tecla **DOWN** para seleccionar si se mostrarán **[3 places]** o **[4 places]**.

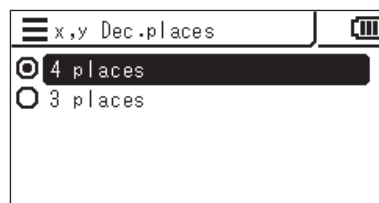

- 5.** Presione la tecla **ESC**.

La **pantalla de medición** se muestra en la pantalla LCD.

La configuración del número de decimales para visualizar la cromaticidad se almacena aún cuando el botón de encendido se encuentre en la posición de apagado (OFF (○)).

# Selección del factor de corrección del color (C.C.F.) [Meas. Cond.] - [CCF]

Si conoce de antemano el factor de corrección del color para la fuente de luz que se medirá, puede introducir el valor en el instrumento para que muestre un valor medido corregido.

\* Configuración de fábrica: OFF

## Procedimiento operativo

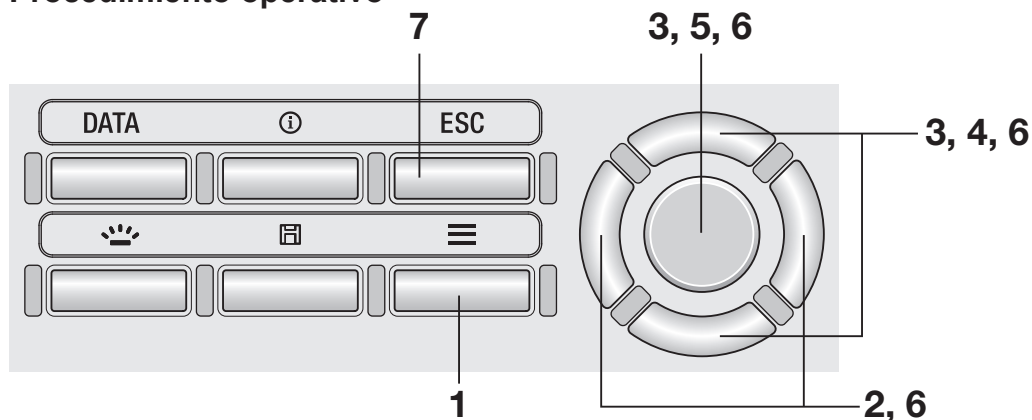

- 1.** Mientras se muestra la pantalla de medición, presione la tecla **MENU**.

La pantalla de configuración se muestra en la pantalla LCD.

- 2.** Presione la tecla **RIGHT** o la tecla **LEFT** para mostrar la pantalla [Meas. Cond.].

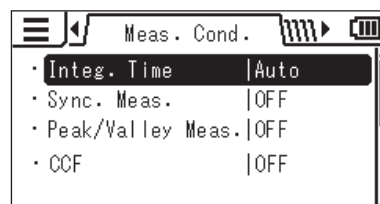

- 3.** Presione la tecla **UP** o la tecla **DOWN** para seleccionar **CCF** y luego presione la tecla **ENTER**.

4. Se muestra la pantalla para seleccionar si se configurará CCF en ON u OFF. Presione la tecla **UP** o la tecla **DOWN** para seleccionar la configuración del CCF en [ON] u [OFF].

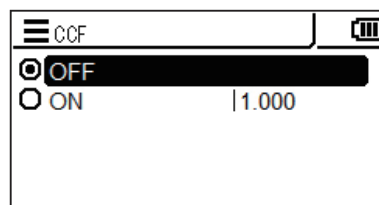

5. Cuando seleccione [ON], presione la tecla **ENTER** para mostrar la pantalla para configurar el valor del CCF.

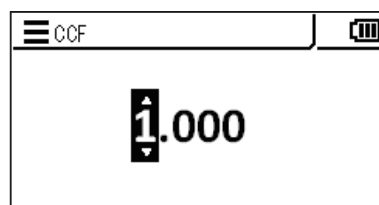

6. Presione la tecla **UP/DOWN** y la tecla **RIGHT/LEFT** para configurar el valor del CCF y luego presione la tecla **ENTER**.

\* El intervalo de configuración del CCF es entre 0,001 y 9,999.

Si el valor ingresado está fuera del intervalo disponible, se muestra un alerta en la pantalla.

Presione la tecla **ENTER** para volver a la pantalla anterior y restablecer el valor.



7. Presione dos veces la tecla **ESC**.

La **pantalla de medición** se muestra en la pantalla LCD.

La configuración y el valor del CCF se almacenan aún cuando el botón de encendido se encuentre en la posición de apagado (OFF (○)).

# Selección de la lente de acercamiento [Meas. Cond.] - [Close-up Lens]

Para medir una superficie extremadamente pequeña, puede usar la lente de acercamiento opcional. Para conocer el procedimiento para colocar la lente de acercamiento, consulte el manual de instrucciones de la lente de acercamiento.

Cuando se coloca la lente de acercamiento, es necesario corregir el valor de medición multiplicándolo por la transmitancia de la lente. Debido a que el valor de corrección varía según la lente colocada, deberá configurar el tipo de lente en el instrumento.

Si no se configura el tipo de lente adecuado, no se podrá realizar la medición correctamente.

La siguiente tabla muestra la relación entre el modelo de la lente de acercamiento y la configuración en el instrumento.

Con la lente colocada	Sin la lente colocada	Lente de acercamiento N° 153	Lente de acercamiento N° 135	Lente de acercamiento N° 122	Lente de acercamiento N° 110
Configuración	None	No. 153	No. 135	No. 122	No. 110

\* Configuración de fábrica: None

## Procedimiento operativo

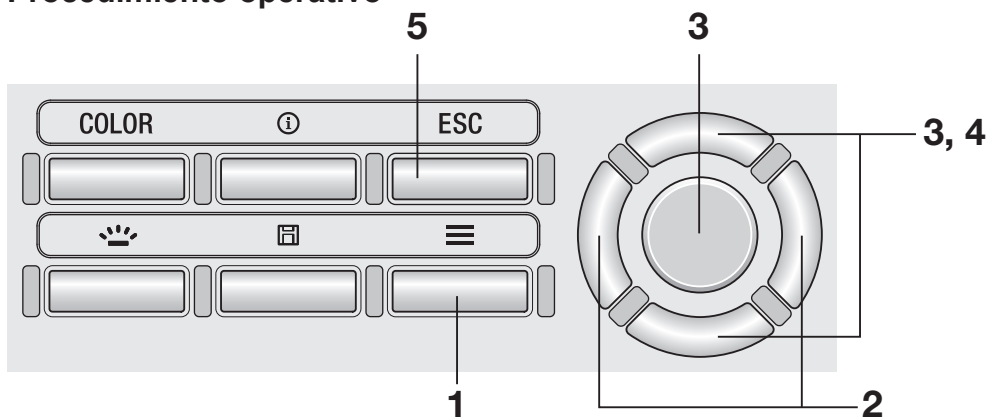

1. Mientras se muestra la pantalla de medición, presione la tecla **[MENU]**.

La **pantalla de configuración** se muestra en la pantalla LCD.

2. Presione la tecla **[RIGHT]** o la tecla **[LEFT]** para mostrar la pantalla **[Meas. Cond.]**.

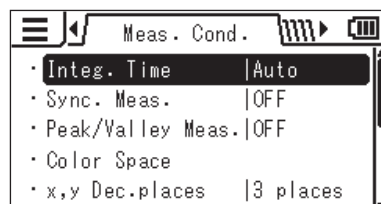

3. Presione la tecla **UP** o la tecla **DOWN** para seleccionar **[Close-up Lens]** y luego presione la tecla **ENTER**.

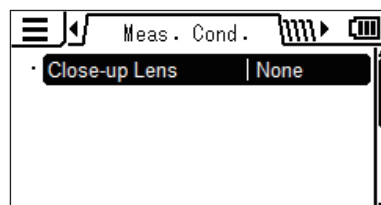

4. Se muestra la pantalla para seleccionar el tipo de lente de acercamiento. Presione la tecla **UP** o la tecla **DOWN** para seleccionar la lente que se usará.

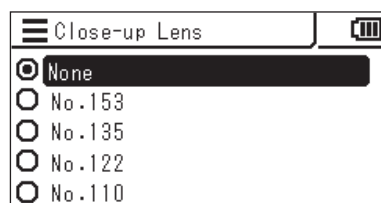

Una vez colocada la lente N° 110, seleccione [No. 110]. Una vez colocada la lente N° 122, seleccione [No. 122]. Cuando no haya ninguna lente colocada delante de la lente del objetivo, seleccione [None].

5. Presione la tecla **ESC**.

La **pantalla de medición** se muestra en la pantalla LCD.

La configuración del tipo de lente se almacena aún cuando el botón de encendido se encuentre en la posición de apagado (OFF (○)).

# Selección de la función del botón de Medición [Options] - [Meas. Button]

Puede seleccionar la función del botón de Medición entre "Standard" y "Toggle." El primero realiza la medición mientras el botón de medición está presionado y mantiene el último valor cuando se deja de presionar el botón; y el último comienza la medición cuando el botón está presionado y la continúa hasta que se vuelve a presionar el botón.

\* Selección de función del botón de medición: Standard o Toggle

\* Configuración de fábrica: Standard

## Procedimiento operativo

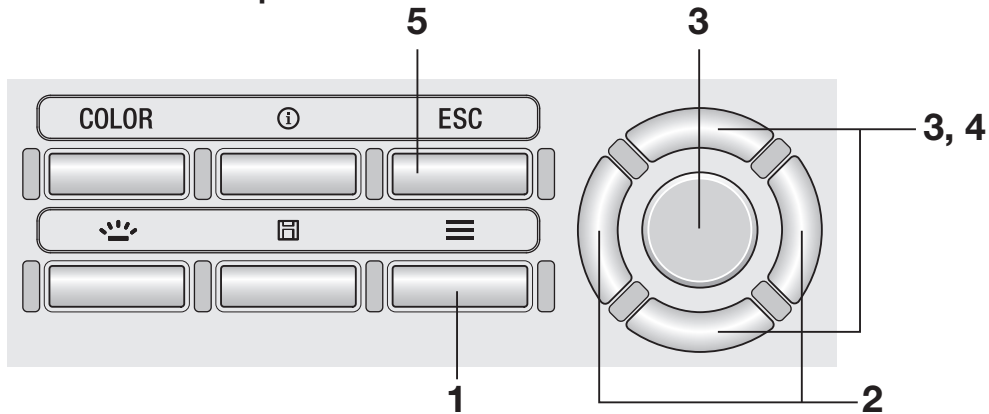

### 1. Mientras se muestra la pantalla de medición, presione la tecla **[MENU]**.

La **pantalla de configuración** se muestra en la pantalla LCD.

### 2. Presione la tecla **[RIGHT]** o la tecla **[LEFT]** para mostrar la pantalla **[Options]**.

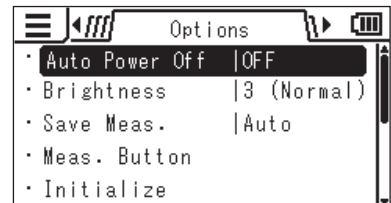

### 3. Presione la tecla **[UP]** o la tecla **[DOWN]** para seleccionar **[Meas. Button]** y luego presione la tecla **[ENTER]**.

- 
- 4.** Se muestra la pantalla para seleccionar una medición individual (Standard) o una medición continua (Toggle). Presione la tecla **UP** o la tecla **DOWN** para seleccionar la función deseada.

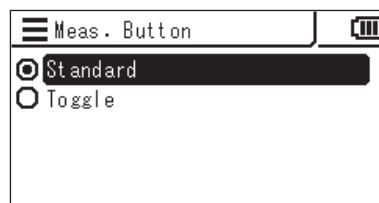

- 5.** Presione la tecla **ESC**.

La **pantalla de medición** se muestra en la pantalla LCD.

La configuración de la función del botón de medición se almacena aún cuando el botón de encendido se encuentre en la posición de apagado (OFF (○)).

# Configuración para guardar el resultado de la medición [Options] - [Save Meas.]

Se puede configurar que el instrumento guarde los resultados de las mediciones de forma automática o no.

\* Configuración de fábrica: Manual

## Procedimiento operativo

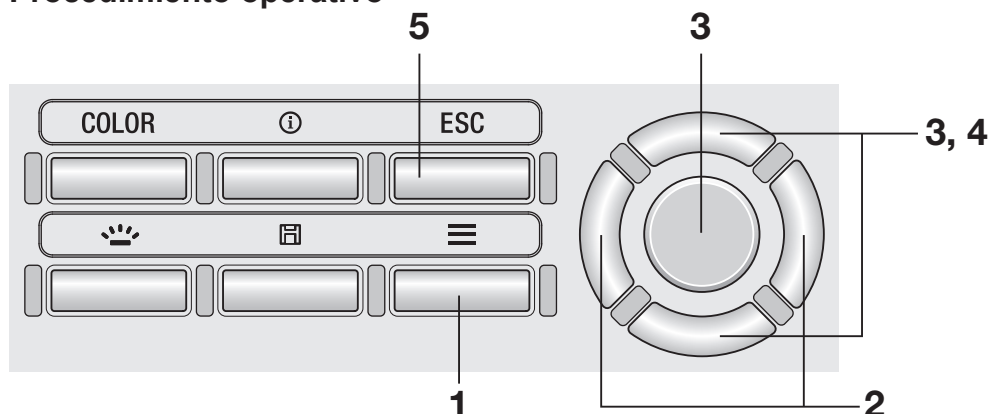

1. Mientras se muestra la pantalla de medición, presione la tecla **MENU**.

La pantalla de configuración se muestra en la pantalla LCD.

2. Presione la tecla **RIGHT** o la tecla **LEFT** para mostrar la pantalla **[Options]**.

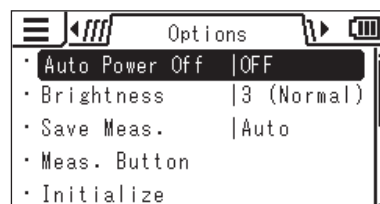

3. Presione la tecla **UP** o la tecla **DOWN** para seleccionar **[Save Meas.]** y luego presione la tecla **ENTER**.



- 
4. Se muestra la pantalla para seleccionar guardado automático o guardado manual. Presione la tecla **UP** o la tecla **DOWN** para seleccionar **[Auto]** o **[Manual]**.

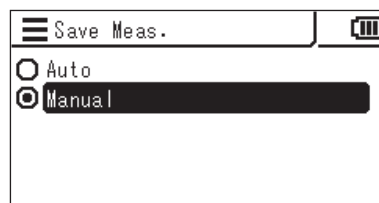

5. Presione la tecla **ESC**.

La **pantalla de medición** se muestra en la pantalla LCD.

La configuración para guardar el resultado de la medición se almacena aún cuando el botón de encendido se encuentre en la posición de apagado (OFF (○)).

Cuando se selecciona **[Auto]**, se guarda un valor medido en la memoria por cada medición y se deshabilita la tecla **SAVE**.

Cuando se selecciona **[Manual]**, se guarda un valor medido en la memoria cuando se presiona la tecla **SAVE** después de la medición.

En ambos casos, los datos guardados pueden verificarse desde MENU.

# Configuración del brillo de la pantalla [Options] - [Brightness]

Se puede configurar el brillo de la pantalla LCD externa del instrumento.

\* Configuración de fábrica: 3 (Normal)

## Procedimiento operativo

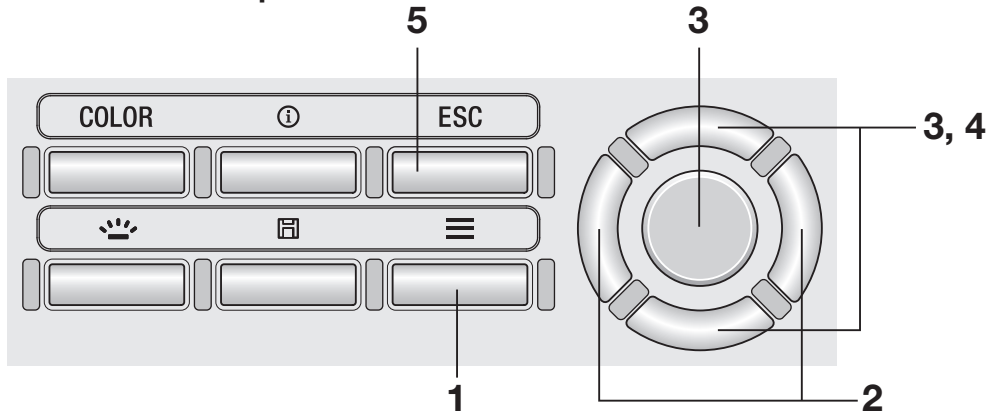

1. Mientras se muestra la pantalla de medición, presione la tecla **MENU**.

La pantalla de configuración se muestra en la pantalla LCD.

2. Presione la tecla **RIGHT** o la tecla **LEFT** para mostrar la pantalla **[Options]**.

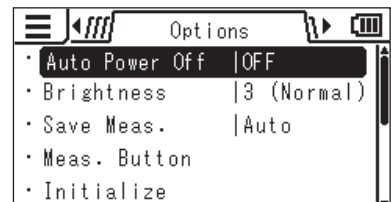

3. Presione la tecla **UP** o la tecla **DOWN** para seleccionar **[Brightness]** y luego presione la tecla **ENTER**.

- 4.** Se muestra la pantalla para seleccionar el brillo. Presione la tecla **UP** o la tecla **DOWN** para seleccionar el brillo.

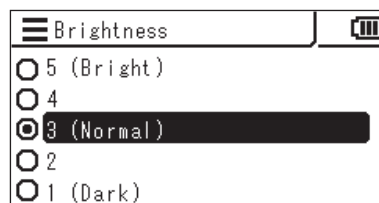

- 5.** Presione la tecla **ESC**.

La **pantalla de medición** se muestra en la pantalla LCD.

La configuración del brillo se almacena aún cuando el botón de encendido se encuentre en la posición de apagado (OFF (○)).

## Encendido y apagado de la retroiluminación (ON/OFF) Tecla BACKLIGHT

Puede encender o apagar (ON u OFF) la retroiluminación de la pantalla LCD externa.

### Procedimiento operativo

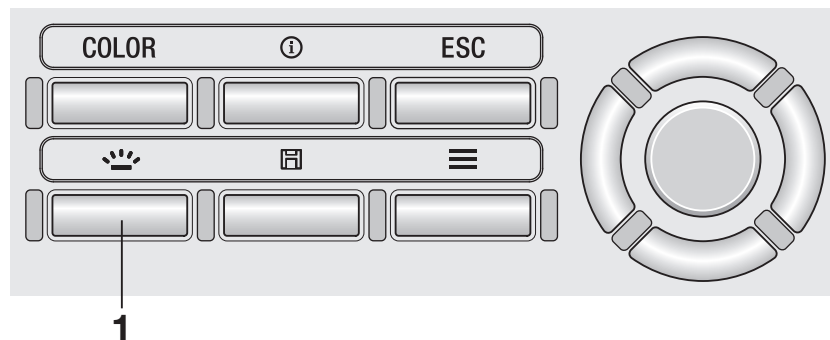

- 1.** Presione la tecla **BACKLIGHT**.

Quando la retroiluminación está encendida (ON), se apaga (OFF), y viceversa.

La retroiluminación se apaga (OFF) durante la medición. Sin embargo, durante la medición continua (Toggle), puede encender/apagar (ON/OFF) la retroiluminación con esta tecla.

# Configuración del apagado automático (Auto Power Off)

[Options] -  
[Auto Power Off]

Para ahorrar batería, puede configurar el instrumento para que se active el Auto Power Off cuando pasan más de cinco minutos sin operación o comunicación.

\* Configuración de fábrica: ON

## Procedimiento operativo

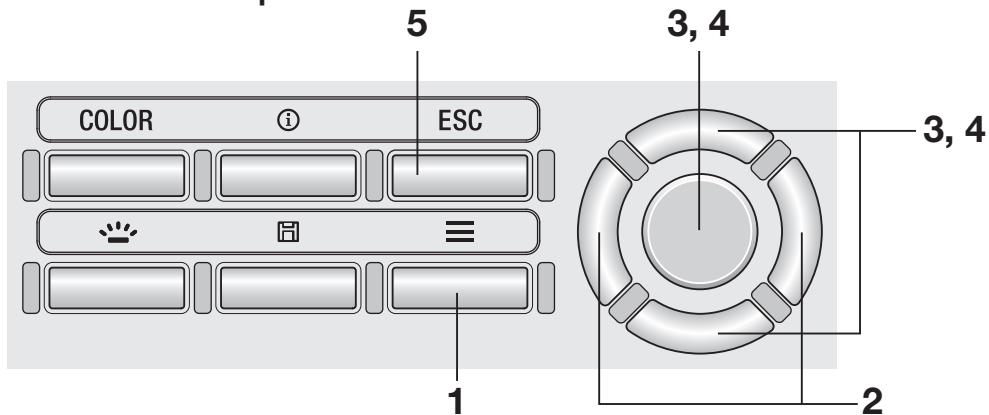

- 1.** Mientras se muestra la pantalla de medición, presione la tecla **MENU**.

La pantalla de configuración se muestra en la pantalla LCD.

- 2.** Presione la tecla **RIGHT** o la tecla **LEFT** para mostrar la pantalla **Options**.

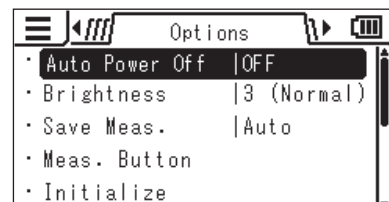

- 3.** Presione la tecla **UP** o la tecla **DOWN** para seleccionar **Auto Power Off** y luego presione la tecla **ENTER**.

- 
- 4.** Se muestra la pantalla para seleccionar el modo de Auto Power Off sincronizada. Presione la tecla **UP** o la tecla **DOWN** para seleccionar el modo **[ON]** u **[OFF]** y luego presione la tecla **ENTER**.

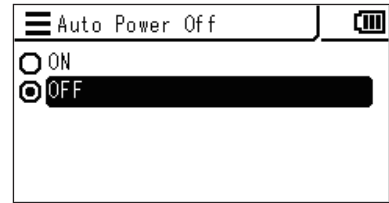

- 5.** Presione la tecla **ESC**.

La **pantalla de medición** se muestra en la pantalla LCD.

La configuración del modo Auto Power Off se almacena aún cuando el botón de encendido se encuentre en la posición de apagado (OFF (○)).

# Configuración de la pantalla de alerta de calibración periódica [Options] - [Calib. Alert]

Cuando ha pasado un tiempo determinado desde la última calibración, el instrumento muestra un mensaje para notificar el tiempo de calibración. Puede deshabilitar este mensaje.

\* Configuración de fábrica: ON (habilitado)

## Procedimiento operativo

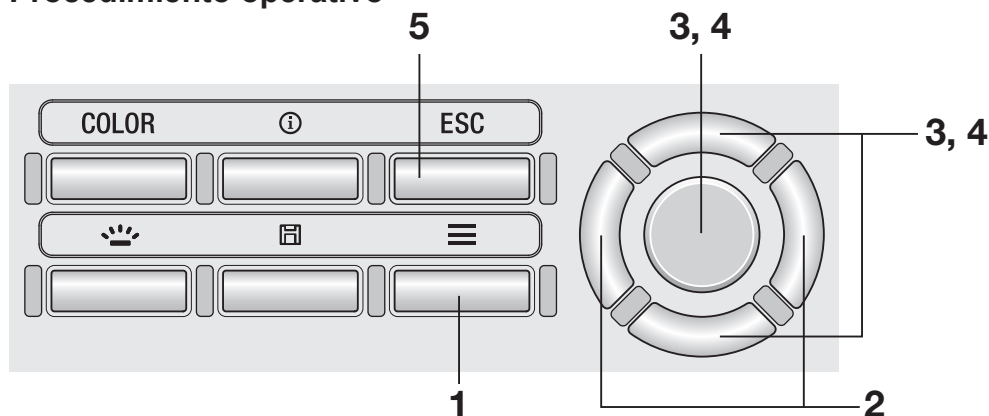

### 1. Mientras se muestra la pantalla de medición, presione la tecla **MENU**.

La **pantalla de configuración** se muestra en la pantalla LCD.

### 2. Presione la tecla **RIGHT** o la tecla **LEFT** para mostrar la pantalla **[Options]**.

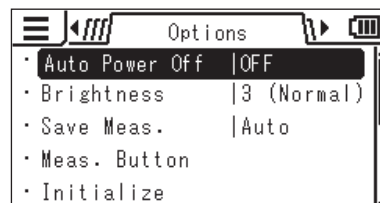

### 3. Presione la tecla **UP** o la tecla **DOWN** para seleccionar **[Calib. Alert]** y luego presione la tecla **ENTER**.



4. Se muestra la pantalla para seleccionar si se muestra o no el alerta de calibración periódica. Presione la tecla **[UP]** o la tecla **[DOWN]** para seleccionar **[ON]** (habilitado) u **[OFF]** (deshabilitado) y luego presione la tecla **[ENTER]**.

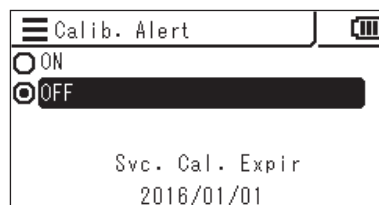

5. Presione la tecla **[ESC]**.

La **pantalla de medición** se muestra en la pantalla LCD.

La configuración del alerta de calibración periódica se almacena aún cuando el botón de encendido se encuentre en la posición de apagado (OFF (○)).

#### Pantalla de alerta que notifica el vencimiento de la calibración periódica

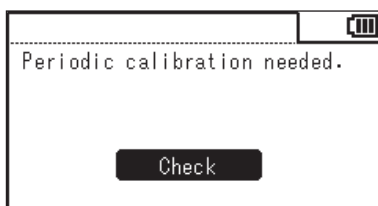

Cuando llegue el momento de realizar la calibración periódica, póngase en contacto con un local de servicio autorizado KONICA MINOLTA.

# Configuración de una unidad de luminancia

[Options] -  
[Luminance Unit]

Configure la unidad de luminancia.

Esta pantalla no se muestra cuando se selecciona japonés como el idioma a mostrar.

\* Configuración de fábrica: cd/m<sup>2</sup>

## Procedimiento operativo

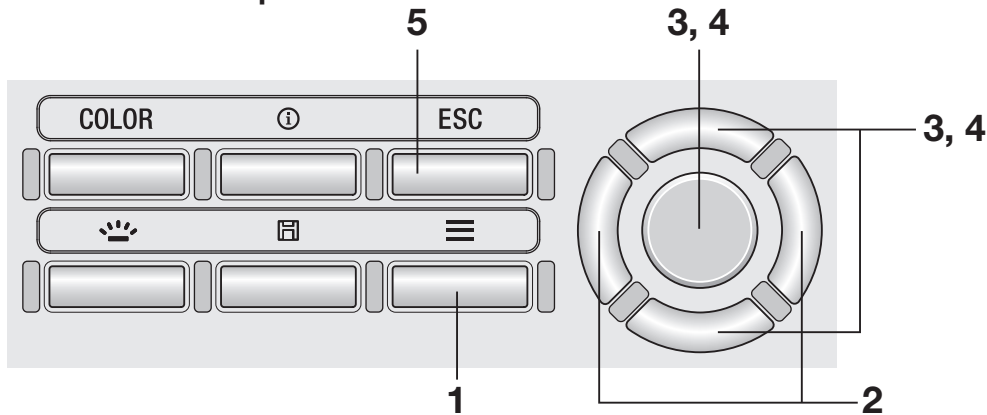

1. Mientras se muestra la pantalla de medición, presione la tecla **[MENU]**.

La pantalla de configuración se muestra en la pantalla LCD.

2. Presione la tecla **[RIGHT]** o la tecla **[LEFT]** para mostrar la pantalla **[Options]**.

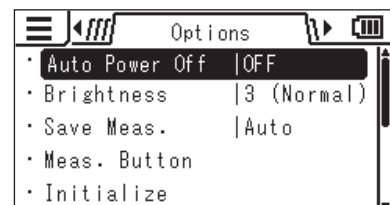

3. Presione la tecla **[UP]** o la tecla **[DOWN]** para seleccionar **[Luminance Unit]** y luego presione la tecla **[ENTER]**.





- 
- 4.** Se muestra la pantalla para seleccionar la unidad de luminancia. Presione la tecla **UP** o la tecla **DOWN** para seleccionar la unidad y luego presione la tecla **ENTER**.

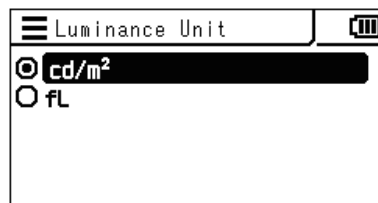

- 5.** Presione la tecla **ESC**.

La **pantalla de medición** se muestra en la pantalla LCD.

La configuración de la unidad de luminancia se almacena aún cuando el botón de encendido se encuentre en la posición de apagado (OFF (○)).

# Inicialización de la configuración [Options] - [Initialize]

Puede restablecer la configuración a la configuración de fábrica. La inicialización no elimina los valores medidos, los objetivos ni la información de la calibración de usuario almacenados en el instrumento.

## Procedimiento operativo

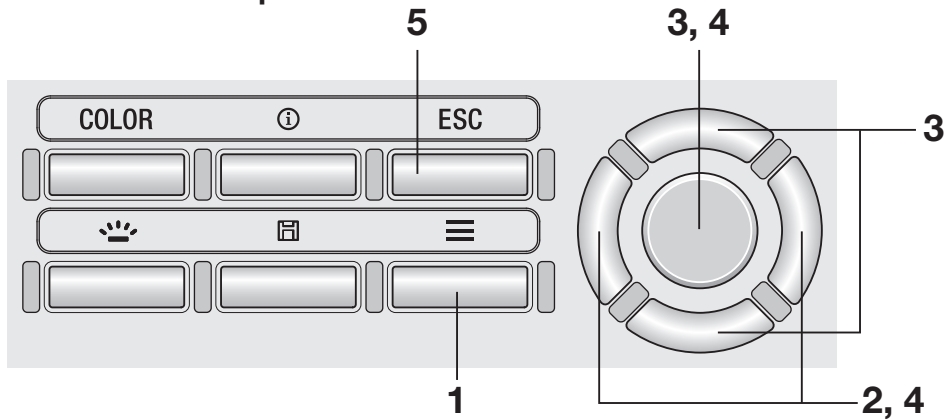

1. Mientras se muestra la pantalla de medición, presione la tecla **[MENU]**.

La **pantalla de configuración** se muestra en la pantalla LCD.

2. Presione la tecla **[RIGHT]** o la tecla **[LEFT]** para mostrar la pantalla **[Options]**.

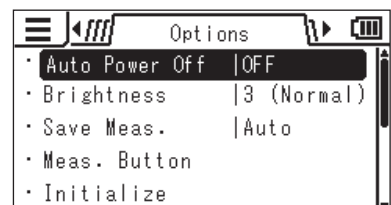

3. Presione la tecla **[UP]** o la tecla **[DOWN]** para seleccionar **[Initialize]** y luego presione la tecla **[ENTER]**.

- 
- 4.** Se muestra la pantalla para seleccionar si se inicializará o no el instrumento. Presione la tecla **RIGHT** o la tecla **LEFT** para seleccionar la opción y luego presione la tecla **ENTER**.



- 5.** Presione dos veces la tecla **ESC**.

La **pantalla de medición** se muestra en la pantalla LCD.

# Configuración del reloj interno [Options] - [Date/Time]

El instrumento contiene un reloj interno para registrar la fecha y la hora de la medición. Si bien la fecha y la hora de la medición no se muestran en el instrumento, pueden generarse juntas con el valor medido cuando el instrumento se controla desde una PC. Pueden mostrarse juntas con el valor medido cuando se usa el software de gestión de datos CS-S20.

## Procedimiento operativo

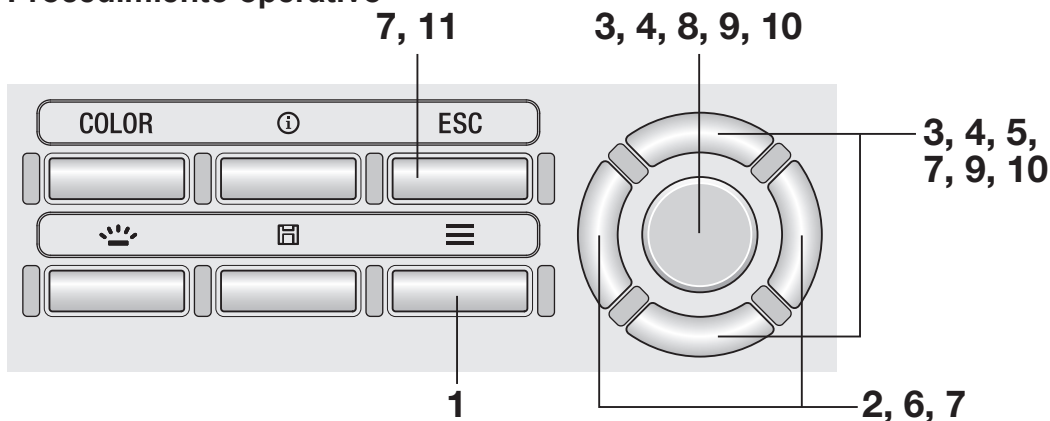

1. Mientras se muestra la pantalla de medición, presione la tecla **MENU**.

La Pantalla de configuración se muestra en la pantalla LCD.

2. Presione la tecla **RIGHT** o la tecla **LEFT** para mostrar la pantalla **[Options]**.

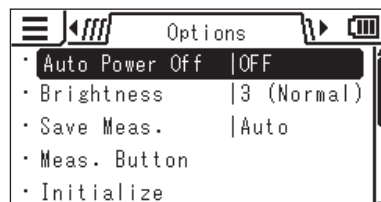

3. Presione la tecla **UP** o la tecla **DOWN** para seleccionar **[Date/Time]** y luego presione la tecla **ENTER**.

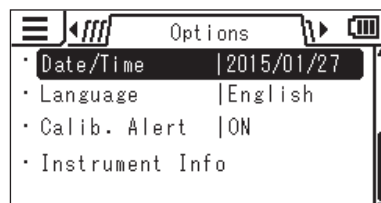

4. Presione la tecla **UP** o la tecla **DOWN** para seleccionar **[Date/Time]** y luego presione la tecla **ENTER**.

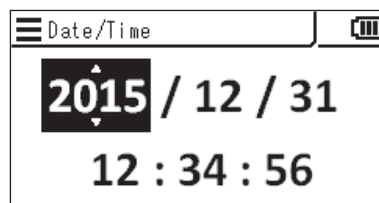

5. Presione la tecla **UP** o la tecla **DOWN** para configurar el valor deseado.

Si mantiene la tecla presionada, cambia el valor continuamente.

6. Presione la tecla **RIGHT** para mover el cursor al siguiente elemento.

Si presiona la tecla **LEFT** se mueve el cursor al siguiente elemento.

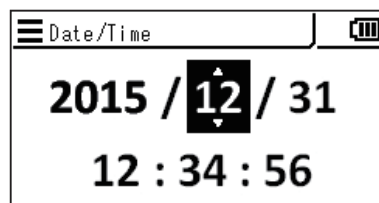

7. Repita los pasos 5 y 6 para los elementos necesarios.

El intervalo de años disponible es de 2015 a 2099. Para cancelar la configuración en la mitad del procedimiento, presione la tecla **ESC**.

8. Presione la tecla **ENTER**.

La pantalla LCD cambia a la **pantalla [Date/Time]** y se configura el reloj interno.

9. Presione la tecla **UP** o la tecla **DOWN** para seleccionar **[Date Format]** y luego presione la tecla **ENTER**.

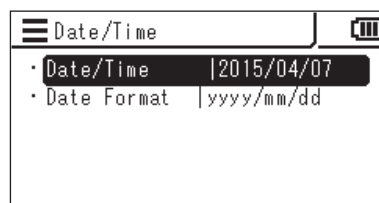

10. Presione la tecla **UP** o la tecla **DOWN** para seleccionar el formato de fecha deseado y luego presione la tecla **ENTER**.

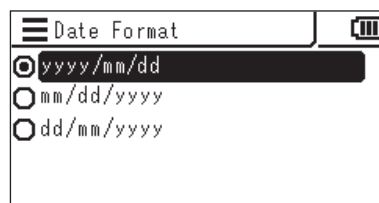

11. Presione dos veces la tecla **ESC**.

La **pantalla de medición** se muestra en la pantalla LCD.

# Selección del idioma de la pantalla [Options] - [Language]

Puede seleccionar el idioma mostrado en la pantalla LCD externa del instrumento.

## Procedimiento operativo

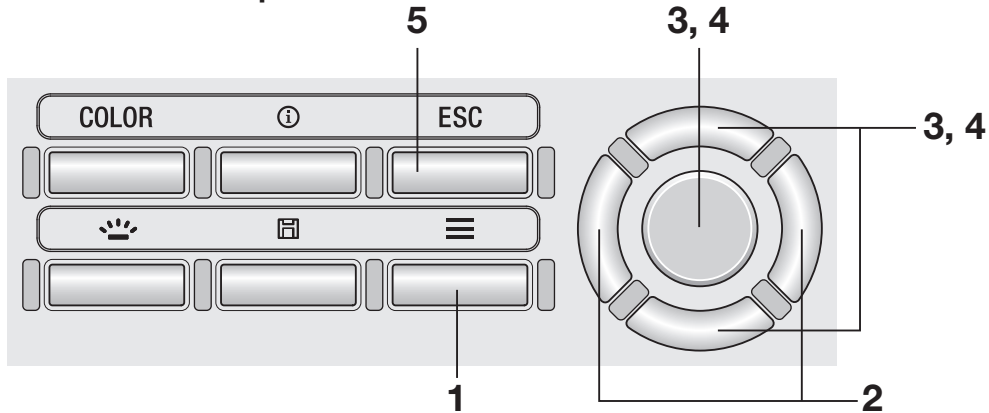

- 1. Mientras se muestra la pantalla de medición, presione la tecla **MENU**.**

La **pantalla de configuración** se muestra en la pantalla LCD.

- 2. Presione la tecla **RIGHT** o la tecla **LEFT** para mostrar la pantalla **[Options]**.**

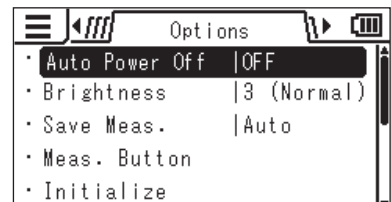

- 3. Presione la tecla **UP** o la tecla **DOWN** para seleccionar **[Language]** y luego presione la tecla **ENTER**.**



- 
- 4.** Se muestra la pantalla para seleccionar el idioma. Presione la tecla **UP** o la tecla **DOWN** para seleccionar el idioma que se mostrará y luego presione la tecla **ENTER**.

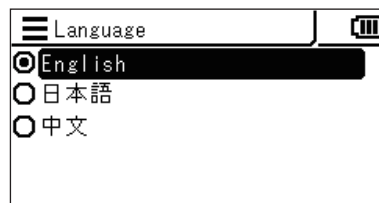

- 5.** Presione la tecla **ESC**.

La **pantalla de medición** se muestra en la pantalla LCD.

La configuración del idioma se almacena aún cuando el botón de encendido se encuentre en la posición de apagado (OFF (○)).

# Verificación de la información del instrumento

[Options] -  
[Instrument Info]

## Procedimiento operativo

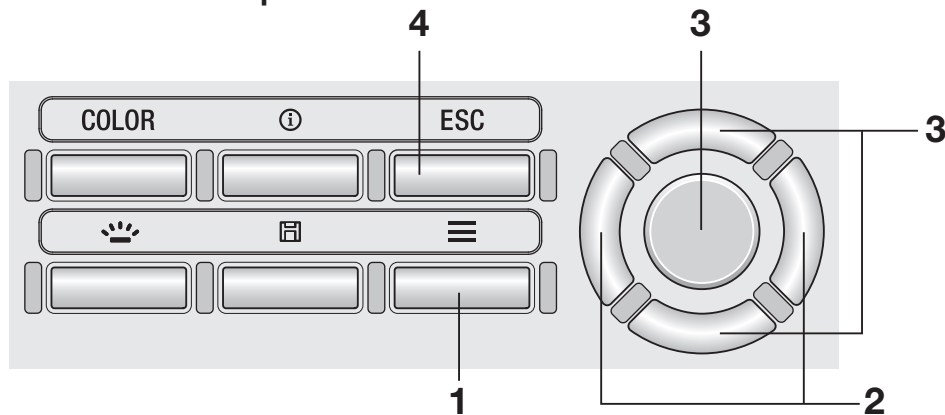

1. Mientras se muestra la pantalla de medición, presione la tecla **MENU**.

La pantalla de configuración se muestra en la pantalla LCD.

2. Presione la tecla **RIGHT** o la tecla **LEFT** para mostrar la pantalla [Options].

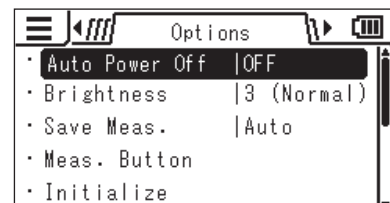

3. Presione la tecla **UP** o la tecla **DOWN** para seleccionar [Instrument Info] y luego presione la tecla **ENTER**.

La versión y otra información del instrumento se muestran en la pantalla LCD.

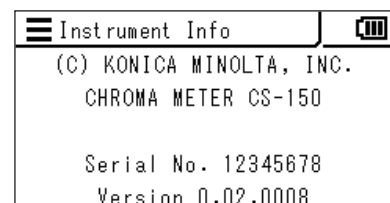
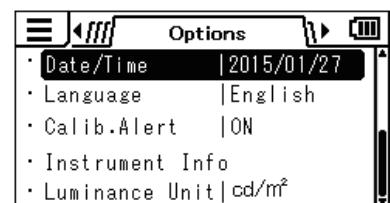

4. Presione dos veces la tecla **ESC**.

La pantalla de medición se muestra en la pantalla LCD.



# **Preparación de la medición**

# Calibración

---

## Canales de calibración

Este instrumento cuenta con canales de calibración numerados desde CH00 hasta CH10 (11 canales en total).

CH00 es un canal para realizar mediciones conforme al estándar de calibración de Konica Minolta. Viene preconfigurado con coeficientes de corrección para la calibración de Konica Minolta, que no puede ser modificada por el usuario.

Los usuarios pueden configurar el siguiente elemento a cada uno de los canales del CH01 al CH10.

1. Coeficiente de corrección de la calibración de usuario

Los coeficientes de corrección de la calibración de usuario se usan en común en un canal de calibración para cada modo de medición de  $L_v \times y$ ,  $L_v u'v'$ ,  $L_v T_{cp} \text{ duv}$ , X Y Z y longitud de onda dominante.

# Calibración de usuario

---

La calibración de usuario les permite a los usuarios configurar sus propios coeficientes de corrección en el canal de calibración del instrumento, mediante la especificación de los valores de calibración ( $L_v$ ,  $x$ ,  $y$ ;  $L_v$ ,  $u'$ ,  $v'$ ; o  $X$ ,  $Y$ ,  $Z$ ) en el instrumento. Después de la configuración, se mostrará/generará el valor corregido con los coeficientes de corrección especificados para cada medición.

Puede usar la calibración de usuario para aplicar la siguiente corrección a mediciones basadas en los coeficientes de corrección especificados.

1. Corregir la diferencia en la lectura, originada por la inconsistencia entre las funciones de igualación de color y la sensibilidad espectral del CIE 1931.
2. Corregir la diferencia en las lecturas entre los instrumentos que se usan simultáneamente.

La calibración de usuario que ofrece el instrumento es una calibración de un solo color. Para realizar una calibración de la matriz RGB o RGB+W, deberá usar el software de gestión de datos CS-S20, que garantiza una medición precisa de luminancia y cromaticidad cerca de la fuente de luz de calibración.

- Cuando se obtiene el valor de calibración midiendo la fuente de luz de calibración con un dispositivo de referencia de medición, asegúrese de configurar el dispositivo de referencia y este instrumento en la misma posición y en el mismo ángulo de la fuente de luz de calibración y de medir la misma área de medición. El instrumento puede no estar calibrado correctamente si las condiciones de medición son diferentes de las del dispositivo de referencia.
- Durante la medición, use un suministro eléctrico de voltaje constante para iluminar la fuente de luz de calibración, a fin de garantizar que las condiciones sean lo más estables posible.

La calibración de usuario puede realizarse para todos los canales de calibración, excepto para el CH00.

Existen dos métodos para realizar la calibración de usuario:

1. **Por medición**..... (página 66 y 67)
2. **Seleccionando datos almacenados**... (página 68 y 69)

Los procedimientos se describen a continuación.

No se puede realizar la calibración de usuario para el canal de calibración CH00. (CH00 es un canal de calibración para realizar mediciones conforme al estándar de calibración de Konica Minolta.)

Los coeficientes de corrección de la calibración de usuario se usan en común para cada espacio de color de  $L_v$   $x$   $y$ ,  $L_v$   $u'$   $v'$ ,  $L_v$   $T_{cp}$   $duv$ ,  $X$   $Y$   $Z$  y longitud de onda dominante.

# Realización de la calibración de usuario

[User Calibr.] -  
[Measure and Register]

## 1. Por medición

### Procedimiento operativo

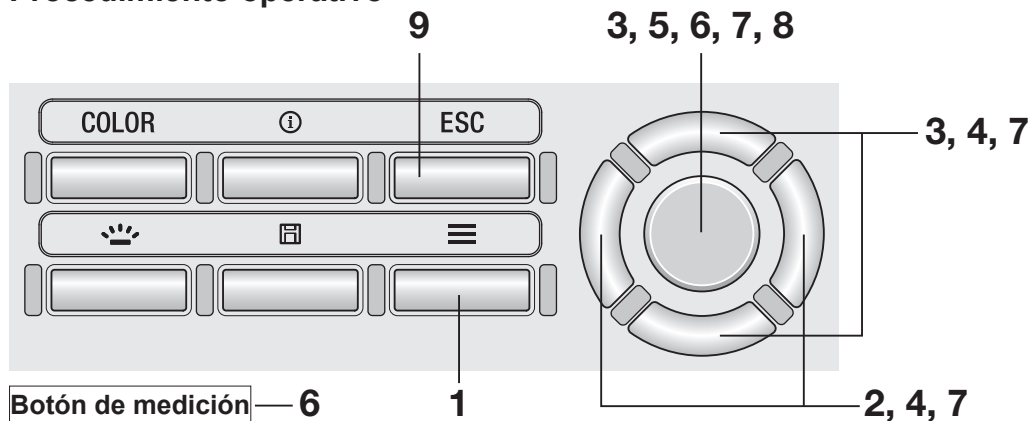

1. Mientras se muestra la pantalla de medición, presione la tecla **[MENU]**.

La pantalla de configuración se muestra en la pantalla LCD.

2. Presione la tecla **[RIGHT]** o la tecla **[LEFT]** para mostrar la pantalla [User Calibr.].

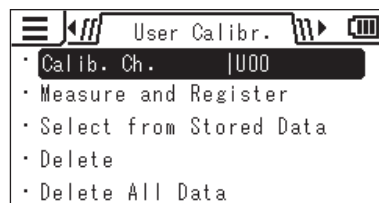

3. Presione la tecla **[UP]** o la tecla **[DOWN]** para seleccionar [Measure and Register] y luego presione la tecla **[ENTER]**.

4. Se muestra la pantalla para seleccionar el canal de calibración. Presione la tecla **[UP]** o la tecla **[DOWN]** para seleccionar el canal que se registrará.

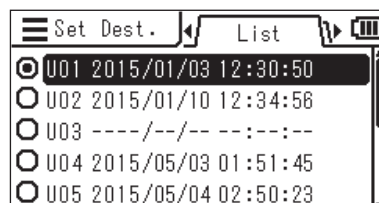

Puede verificar los detalles de los datos actuales presionando la tecla **RIGHT** o la tecla **LEFT**.

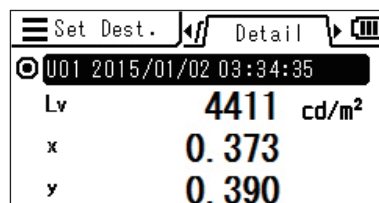

**5. Presione la tecla **ENTER**.**

Quando se muestre "1. Measure: Press MEAS, 2. Register: Press ENTER" y "Check", vuelva a presionar la tecla **ENTER**.



**6. Presione el botón de medición para realizar la medición. Cuando se muestre el valor medido, presione la tecla **ENTER**.**

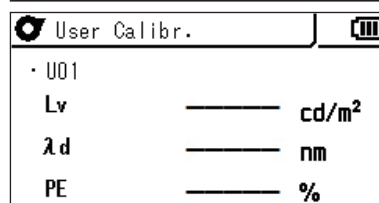

**7. Presione la tecla **UP**/**DOWN** y la tecla **RIGHT**/**LEFT** para configurar los valores como el estándar de la calibración de usuario y luego presione la tecla **ENTER**.**

(Si el valor ingresado está fuera del intervalo disponible, la pantalla regresa a la pantalla de ingreso de valores. Introduzca otro valor.)

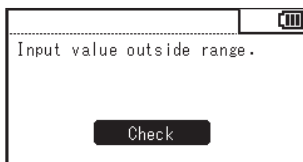
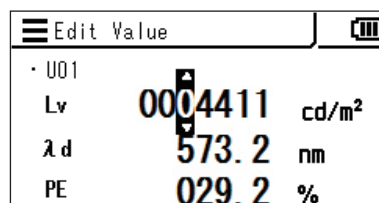
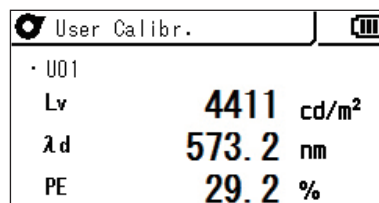

**8. Presione la tecla **ENTER** en la pantalla de confirmación para regresar a la pantalla del menú.**

**9. Presione la tecla **ESC**.**

La **pantalla de medición** se muestra en la pantalla LCD. Los valores especificados se almacenan aún cuando el botón de encendido se encuentre en la posición de apagado (OFF (O)).



## 2. Seleccionando datos almacenados

### Procedimiento operativo

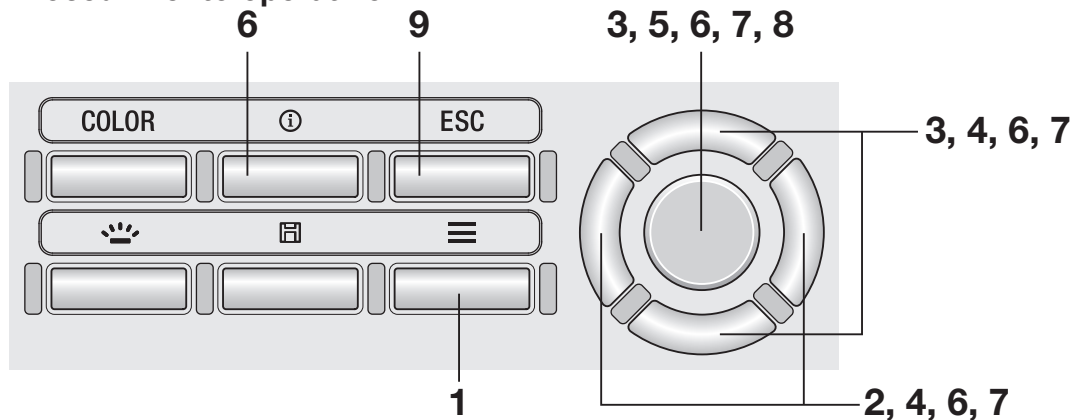

1. Mientras se muestra la pantalla de medición, presione la tecla **[MENU]**.  
La pantalla de configuración se muestra en la pantalla LCD.
2. Presione la tecla **[RIGHT]** o la tecla **[LEFT]** para mostrar la pantalla [User Calibr.].
3. Presione la tecla **[UP]** o la tecla **[DOWN]** para seleccionar [Select from Stored Data] y luego presione la tecla **[ENTER]**.
4. Se muestra la pantalla para seleccionar el canal de calibración. Presione la tecla **[UP]** o la tecla **[DOWN]** para seleccionar el canal del estándar de calibración que se registrará.

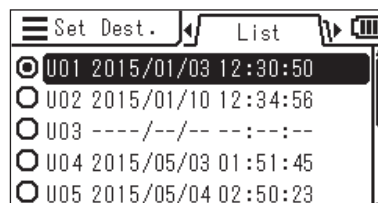
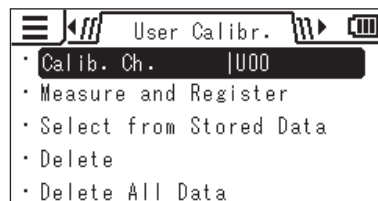

Puede verificar los detalles de los datos actuales presionando la tecla **[RIGHT]** o la tecla **[LEFT]**.

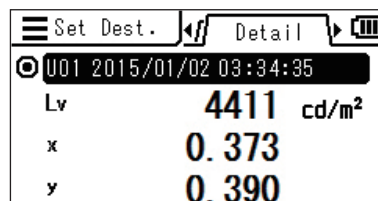

## 5. Presione la tecla **ENTER**.

Se muestra la pantalla para seleccionar de una lista de valores medidos.

## 6. Presione la tecla **UP** o la tecla **DOWN** para seleccionar el valor medido usado como estándar de calibración y luego presione la tecla **ENTER**.

Puede verificar los detalles de los datos almacenados presionando la tecla **RIGHT** o la tecla **LEFT**.

Puede verificar la condición de medición, el patrón, el valor de calibración de usuario, etc. presionando la tecla o la tecla **INFO**.

Cuando no se haya almacenado un valor medido, se mostrará la siguiente pantalla de alerta. Primero deberá guardar un valor medido.

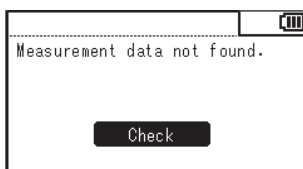
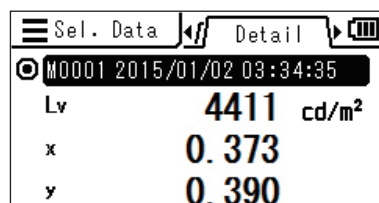
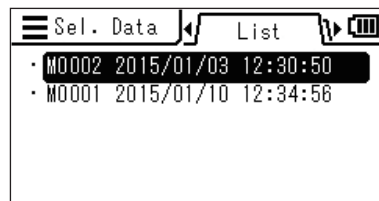

## 7. Presione la tecla **UP**/**DOWN** y la tecla **RIGHT**/**LEFT** para configurar los valores como el estándar de la calibración de usuario y luego presione la tecla **ENTER**.

(Si el valor ingresado está fuera del intervalo disponible, la pantalla regresa a la pantalla de ingreso de valores. Introduzca otro valor.)

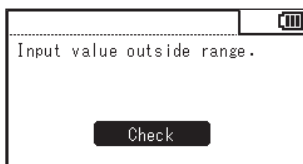
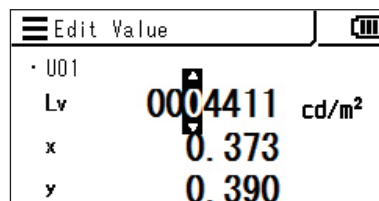

## 8. Presione la tecla **ENTER** en la pantalla de confirmación para regresar a la pantalla del menú.

## 9. Presione la tecla **ESC**.

La **pantalla de medición** se muestra en la pantalla LCD.

Los valores especificados se almacenan aún cuando el botón de encendido se encuentre en la posición de apagado (OFF (○)).

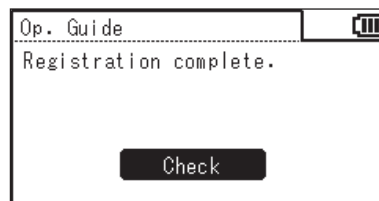

## Regla de ingreso del valor de calibración

- Los valores de configuración disponibles son los que se encuentran dentro de los siguientes intervalos.

<CS/LS-150>

$$0 \leq X \leq 999900$$

$$0 \leq Y \leq 999900$$

$$0 \leq Z \leq 999900$$

$$0 \leq L_v \leq 999900$$

<CS/LS-160>

$$0 \leq X \leq 9999000$$

$$0 \leq Y \leq 9999000$$

$$0 \leq Z \leq 9999000$$

$$0 \leq L_v \leq 9999000$$

<CS-150/160>

$$0 \leq x < 1$$

$$0 < y < 1$$

$$x+y \leq 1$$

$$1563 \leq T_{cp} \leq 99990$$

$$-0,1 \leq duv \leq 0,1$$

$$366,0 \leq \lambda_d \leq 698,0$$

$$-569,0 \leq \lambda_d \leq -494,0$$

$$0,0 \leq P_e \leq 100,0$$



# Configuración/cambio del patrón

---

## Patrón

Un patrón es el valor que se utiliza como referencia para determinar en cuánto difiere el valor medido con la referencia. El patrón puede configurarse usando los siguientes métodos:

1. Por medición y registro
2. Seleccionando datos almacenados
3. Ingresando valores

El patrón se utiliza en común para cada modo de medición de  $L_v x y$ ,  $L_v u'v'$ ,  $L_v T_{cp} duv$ ,  $X Y Z$ , y longitud de onda dominante.

Cuando no se ha configurado un patrón, se muestra "-----".

## 1. Por medición y registro

### Procedimiento operativo

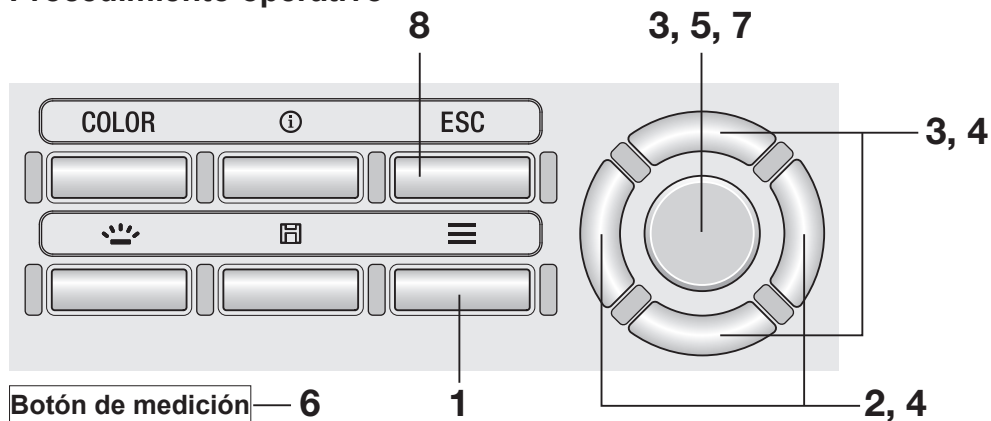

1. Mientras se muestra la pantalla de medición, presione la tecla **MENU**.

La pantalla de configuración se muestra en la pantalla LCD.

2. Presione la tecla **RIGHT** o la tecla **LEFT** para mostrar la pantalla [Target].

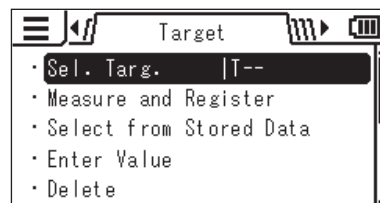

3. Presione la tecla **UP** o la tecla **DOWN** para seleccionar [Measure and Register] y luego presione la tecla **ENTER**.

4. Se muestra la pantalla para seleccionar el patrón que se registrará. Presione la tecla **UP** o la tecla **DOWN** para seleccionar el patrón.

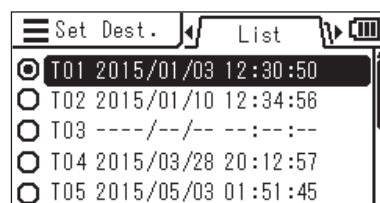

Puede verificar los detalles de los datos actuales presionando la tecla **RIGHT** o la tecla **LEFT**.

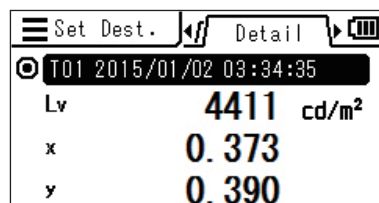

## 5. Presione la tecla **ENTER**.

Cuando se muestre "1. Measure: Press MEAS, 2. Register: Press ENTER" y "Check", vuelva a presionar la tecla **ENTER**.



## 6. Cada vez que presiona el botón de medición y se realiza una medición, el valor medido se muestra como un patrón.

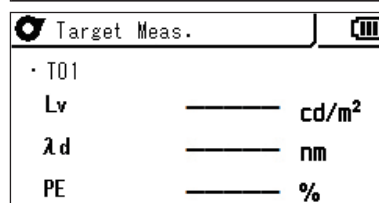

## 7. Cuando obtenga un patrón apropiado, presione la tecla **ENTER**. Cuando se muestre "Registration complete.", presione la tecla **ENTER** para regresar a la pantalla del menú.

Cuando no se haya obtenido un valor medido e intente registrar un valor, se mostrará una pantalla de alerta. Primero deberá realizar una medición.

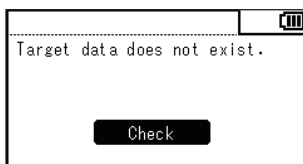
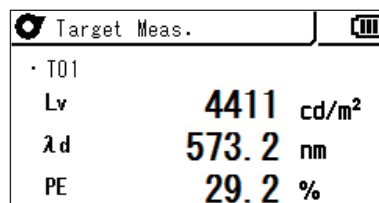

## 8. Presione la tecla **ESC**.

La **pantalla de medición** se muestra en la pantalla LCD.

Los valores especificados se almacenan aún cuando el botón de encendido se encuentre en la posición de apagado (OFF (○)).

## 2. Seleccionando datos almacenados

### Procedimiento operativo

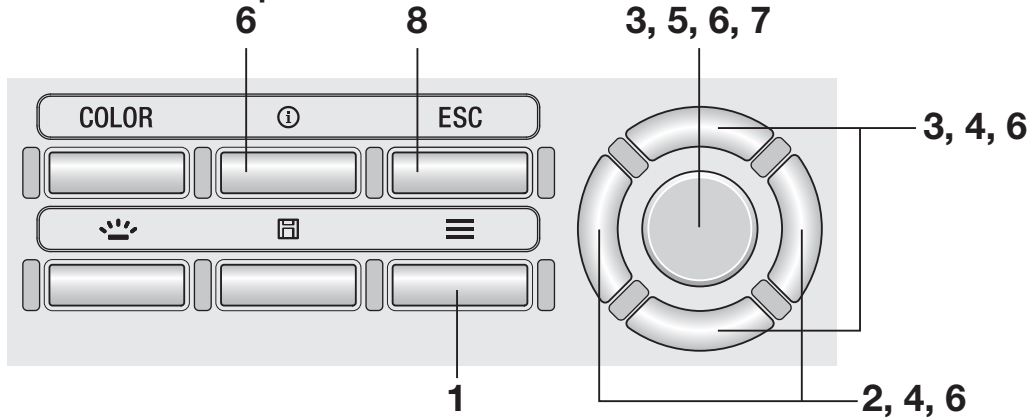

1. Mientras se muestra la pantalla de medición, presione la tecla **[MENU]**.

La pantalla de configuración se muestra en la pantalla LCD.

2. Presione la tecla **[RIGHT]** o la tecla **[LEFT]** para mostrar la pantalla [Target].

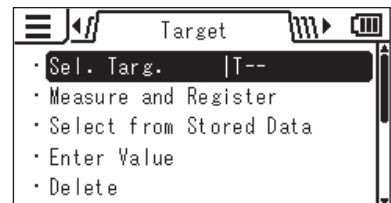

3. Presione la tecla **[UP]** o la tecla **[DOWN]** para seleccionar [Select from Stored Data] y luego presione la tecla **[ENTER]**.

4. Se muestra la pantalla para seleccionar el patrón que se registrará. Presione la tecla **[UP]** o la tecla **[DOWN]** para seleccionar el patrón.

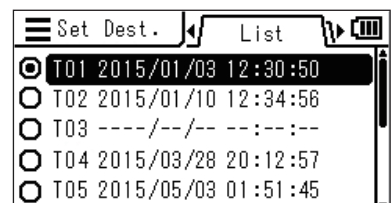

Puede verificar los detalles de los datos actuales presionando la tecla **RIGHT** o la tecla **LEFT**.

Set Dest.		Detail	
T01 2015/01/02 03:34:35			
Lv	4411	cd/m <sup>2</sup>	
x	0.373		
y	0.390		

## 5. Presione la tecla **ENTER**.

Se muestra la pantalla para seleccionar de una lista de valores medidos.

## 6. Presione la tecla **UP** o la tecla **DOWN** para seleccionar el valor medido usado como patrón y luego presione la tecla **ENTER**.

Sel. Data		List	
• M0002 2015/01/10 12:30:50			
• M0001 2015/01/03 12:34:56			

Puede verificar los detalles de los datos seleccionados presionando la tecla **RIGHT** o la tecla **LEFT**.

Puede verificar la condición de medición, el patrón, el valor de calibración de usuario, etc. presionando la tecla o la tecla **INFO**.

Cuando no se haya almacenado un valor medido, se mostrará la siguiente pantalla de alerta. Primero deberá guardar un valor medido.

Sel. Data		Detail	
M0001 2015/01/02			
Lv	4411	cd/m <sup>2</sup>	
x	0.373		
y	0.390		

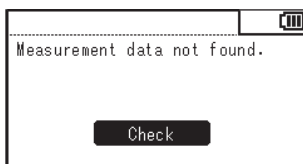

## 7. Presione la tecla **ENTER** en la pantalla de confirmación para regresar a la pantalla del menú.

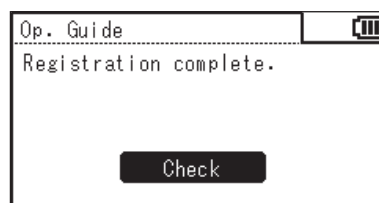

## 8. Presione la tecla **ESC**.

La **pantalla de medición** se muestra en la pantalla LCD.

Los valores especificados se almacenan aún cuando el botón de encendido se encuentre en la posición de apagado (OFF (○)).

### 3. Ingresando valores

#### Procedimiento operativo

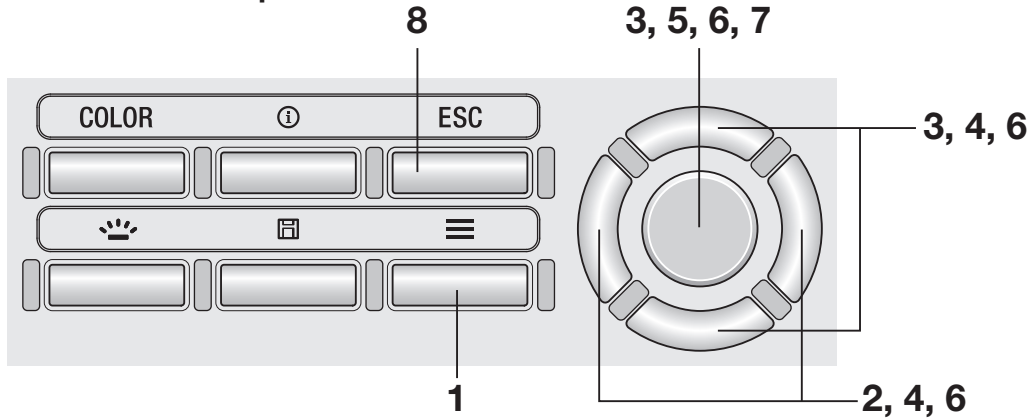

1. Mientras se muestra la pantalla de medición, presione la tecla **MENU**.

La pantalla de configuración se muestra en la pantalla LCD.

2. Presione la tecla **RIGHT** o la tecla **LEFT** para mostrar la pantalla [Target].

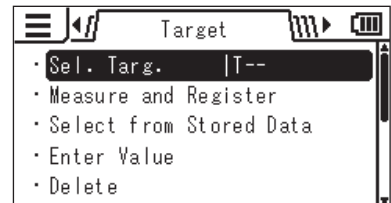

3. Presione la tecla **UP** o la tecla **DOWN** para seleccionar [Enter Value] y luego presione la tecla **ENTER**.

4. Se muestra la pantalla para seleccionar el patrón que se registrará. Presione la tecla **UP** o la tecla **DOWN** para seleccionar el patrón.

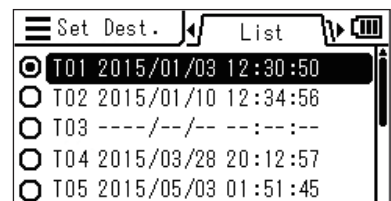

Puede verificar los detalles de los datos actuales presionando la tecla **RIGHT** o la tecla **LEFT**.

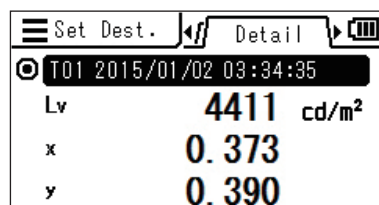

## 5. Presione la tecla **ENTER**.

Se muestra la pantalla para ingresar un patrón.

## 6. Presione la tecla **UP/DOWN** y la tecla **RIGHT/LEFT** para configurar los valores y luego presione la tecla **ENTER**.

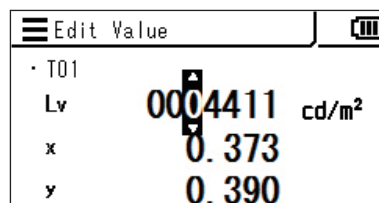

## 7. Presione la tecla **ENTER** en la pantalla de confirmación para regresar a la pantalla del menú.

(Si el valor ingresado está fuera del intervalo disponible, la pantalla regresa a la pantalla de ingreso de valores. Introduzca otro valor.)

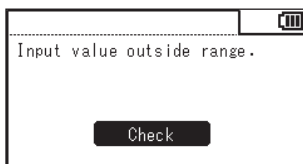
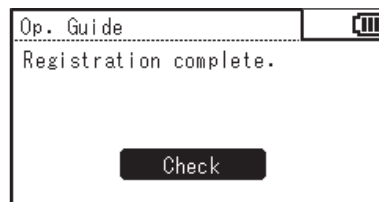

## 8. Presione la tecla **ESC**.

La **pantalla de medición** se muestra en la pantalla LCD.

Los valores especificados se almacenan aún cuando el botón de encendido se encuentre en la posición de apagado (OFF (○)).





# Medición

# Selección y verificación del patrón/canal de calibración Tecla INFO

Puede seleccionar o verificar los valores medidos que se almacenan siguiendo el procedimiento que se encuentra a continuación: (Esta función está diseñada para seleccionar o verificar los valores almacenados por [Target] o [User Calibr.] )

## Procedimiento operativo 1

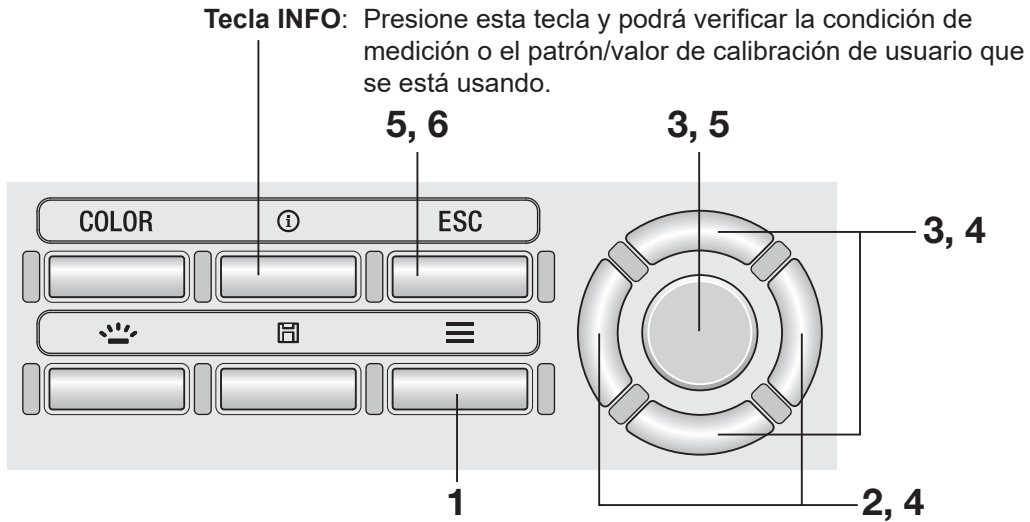

## Procedimiento operativo 2

### 1. Mientras se muestra la pantalla de medición, presione la tecla **MENU**.

La pantalla de configuración se muestra en la pantalla LCD.

### 2. Presione la tecla **RIGHT** o la tecla **LEFT** para mostrar la pantalla **Target** o la pantalla **User Calibr.**

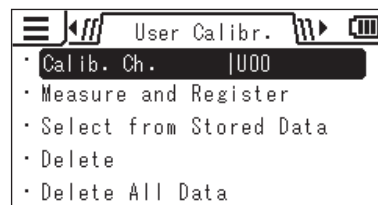
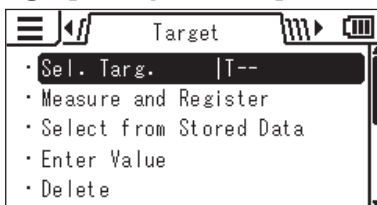

### 3. Presione la tecla **UP** o la tecla **DOWN** para seleccionar **[Sel. Targ.]** o **[Calib. Ch.]** y luego presione la tecla **ENTER**.

- 
4. Se muestra la lista de valores almacenados. El elemento seleccionado actualmente está marcado. Presione la tecla **[UP]** o la tecla **[DOWN]** para seleccionar un elemento que desee seleccionar o verificar.

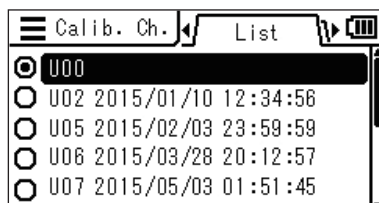
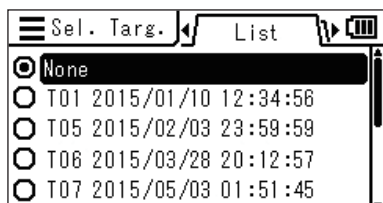

Puede verificar los detalles del elemento seleccionado presionando la tecla **[RIGHT]**.

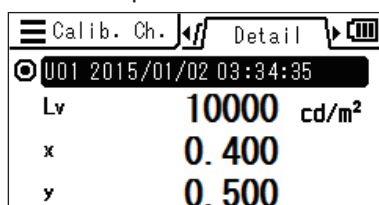
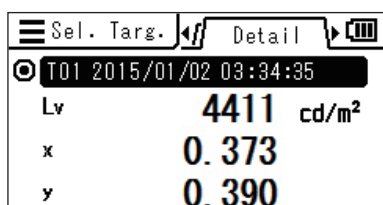

5. Cuando selecciona un elemento y presiona la tecla **[ENTER]**, el patrón o canal de calibración actuales se cambia al seleccionado y la pantalla regresa a la pantalla del menú.

Cuando presiona la tecla **[ESC]**, la pantalla regresa a la pantalla del menú sin cambiar el patrón/canal de calibración actuales.

6. Presione la tecla **[ESC]**.

La pantalla de medición se muestra en la pantalla LCD.

# Medición

## Procedimiento operativo

- Determine si usará la lente de acercamiento (accesorio opcional) teniendo en cuenta el tamaño del objeto que se medirá y la distancia de medición.**

Consulte la tabla que se encuentra a continuación para conocer la distancia de medición y el diámetro del círculo. Cuando la lente de acercamiento esté colocada, deberá configurar el tipo de lente en el instrumento. (Consulte página 42.)

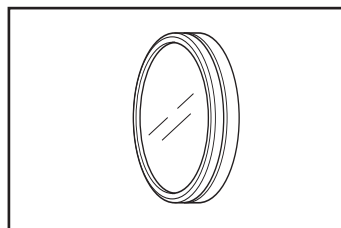

### Midiendo distancia y área

(Unidad: mm)

(Ángulo de medición)	Área mínima $\varnothing$		Área máxima $\varnothing$		Distancia más corta	Distancia más larga
	1/3°	1°	1/3°	1°		
Sin lente de acercamiento	4,5	14,4	$\infty$	$\infty$	1012	$\infty$
Lente de acercamiento N° 153	2,5	8,0	5,9	18,8	627	1219
Lente de acercamiento N° 135	1,6	5,2	2,7	8,6	455	625
Lente de acercamiento N° 122	1,0	3,2	1,3	4,3	331	378
Lente de acercamiento N° 110	0,4	1,3	0,5	1,5	213	215

\* La distancia de medición es la distancia de la marca de referencia de distancia medida en el instrumento.

### Diámetro del círculo de medición frente a la distancia de medición

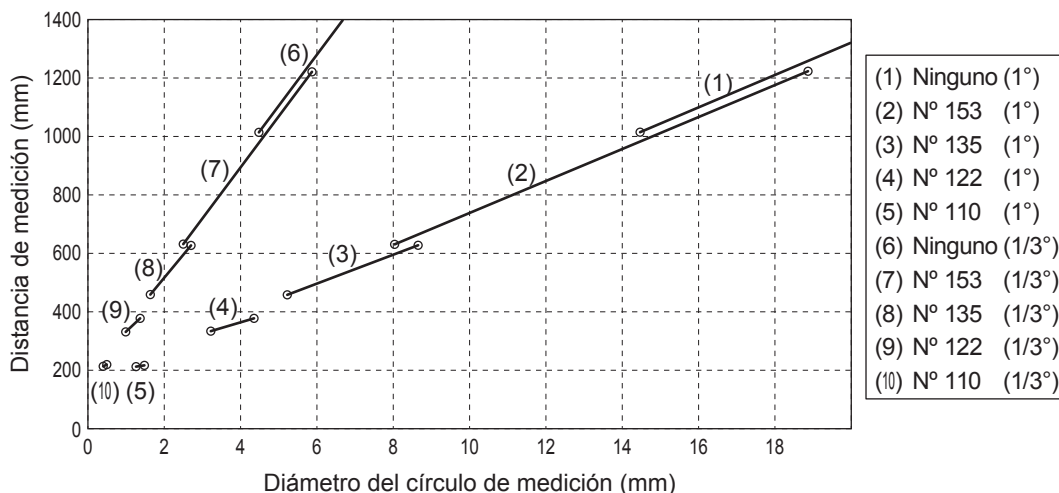

- Gire el aro de ajuste de visibilidad del visor para ajustar la visibilidad.**

Observe el objeto que va a medir a través del visor y ajuste el aro hasta que el círculo de medición pueda verse con precisión. (Consulte página 14.)

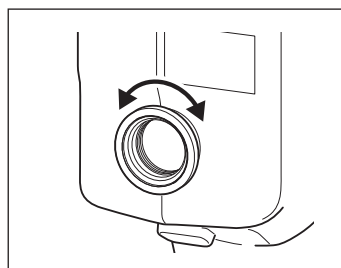

### 3. Gire el aro de ajuste de foco de la lente del objetivo para ajustar el foco.

Observe el objeto que va a medir a través del visor y ajuste el aro hasta que la imagen del objeto alrededor del círculo se vea con claridad. Asegúrese que solo la sección del objeto que se medirá esté dentro del círculo de medición. Si el círculo incluye cualquier otra sección innecesaria, la medición no podrá realizarse correctamente.

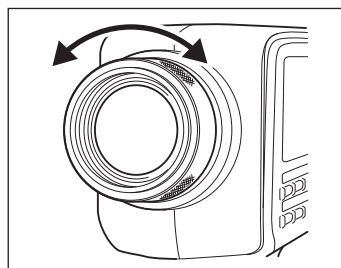

### 4. Mientras se muestra la pantalla del menú o la pantalla de configuración del patrón, presione la tecla **ESC**.

La **pantalla de medición** se muestra en la pantalla LCD.

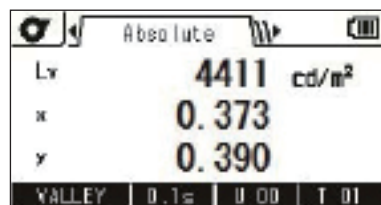

### 5. Presione el botón de medición.

Sostenga el instrumento de forma segura para que el objeto no se corra del círculo de medición cuando presione el botón de medición.

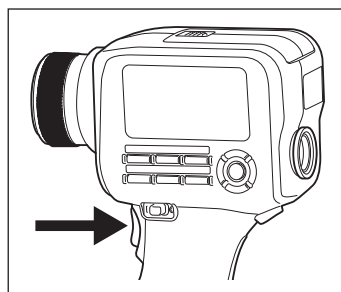

Se muestra el valor  $L_v$  dentro del visor. EL valor  $L_v$  se muestra independientemente de la configuración del espacio del color en la pantalla LCD. El resultado de la medición se muestra en la pantalla LCD.

El valor  $L_v$  se muestra como un valor absoluto, diferencia ( $\pm$ ) o cociente (%), según la configuración de la pantalla.

Después de la medición, no coloque el botón de encendido en la posición OFF (apagado) hasta que se haya mostrado el valor. Si lo hace, se pueden corromper los datos almacenados.

Cuando la función del botón de medición está en Standard con tiempo de integración largo y se libera el botón de medición antes de terminar la medición, se cancela la medición y se muestra "- - -".

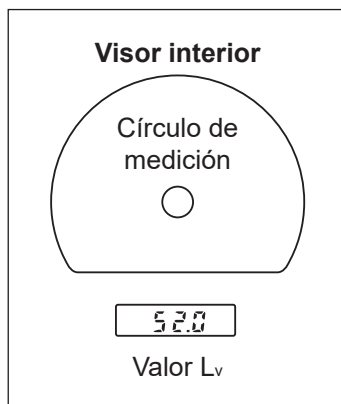

# Selección de la pantalla valor absoluto/diferencia/cociente Tecla LEFT/ RIGHT

Puede elegir mostrar el valor medido como un valor absoluto (ABS), una diferencia (DIFF) o un cociente (RATIO). Los valores mostrados varían según el espacio de color. Para mostrar una diferencia o un cociente, deberá configurar un patrón (Consulte página 71.). Cuando no se ha configurado un patrón, se muestra "- - -".

\* Configuración de fábrica: Absol. (ABS)

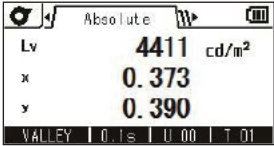
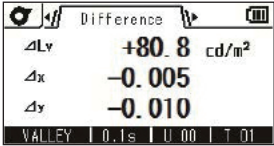
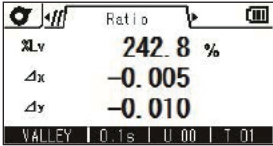
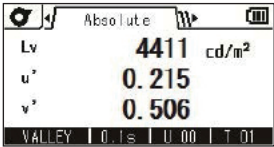
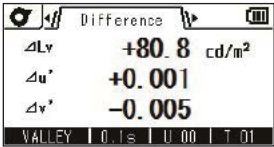
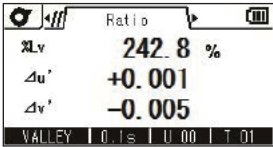
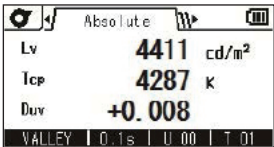
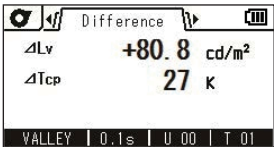
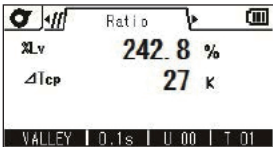
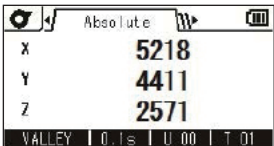
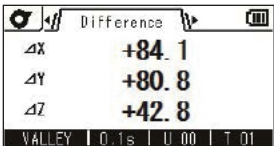
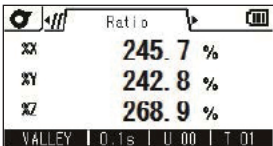
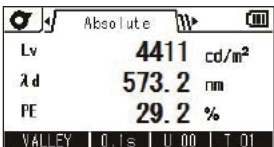
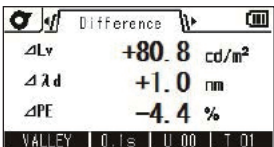
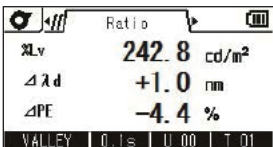
Espacio de color	Mostrar en la pestaña Absol. (ABS)/Diff. (DIFF)/Ratio (RATIO)		
L <sub>v</sub> x y	L <sub>v</sub> , x, y 	$\Delta L_v, \Delta x, \Delta y$ 	$\%L_v, \Delta x, \Delta y$ 
L <sub>v</sub> u' v'	L <sub>v</sub> , u', v' 	$\Delta L_v, \Delta u', \Delta v'$ 	$\%L_v, \Delta u', \Delta v'$ 
L <sub>v</sub> T <sub>cp</sub> d <sub>uv</sub>	L <sub>v</sub> , T <sub>cp</sub> , d <sub>uv</sub> 	$\Delta L_v, \Delta T_{cp}$ 	$\%L_v, \Delta T_{cp}$ 
XYZ	X, Y, Z 	$\Delta X, \Delta Y, \Delta Z$ 	$\%X, \%Y, \%Z$ 
L <sub>v</sub> Longitud de onda dominante Pureza de excitación	L <sub>v</sub> , λ <sub>d</sub> , P <sub>e</sub> 	$\Delta L_v, \Delta \lambda_d, \Delta P_e * 1$ 	$\%L_v, \Delta \lambda_d, \Delta P_e * 1$ 

\*1 Aún cuando alguno el valor medido o el patrón, o ambos, sean longitudes de onda complementarias, se muestra la diferencia entre los valores. El símbolo para este caso también es  $\Delta \lambda_d$ .

Medición  
ABS/DIFF/  
RATIO

## Procedimiento operativo

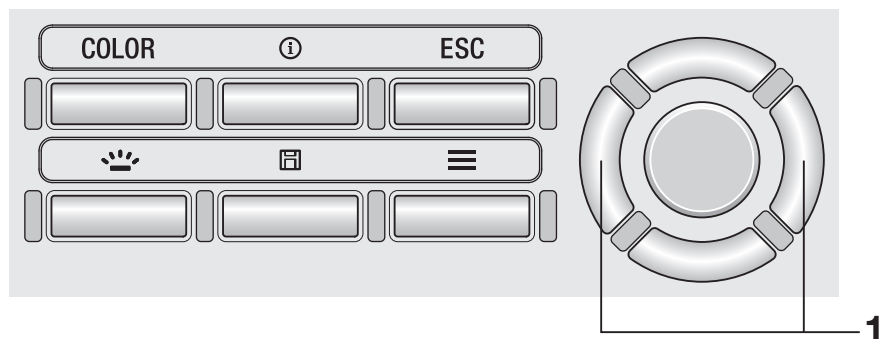

1. En la pantalla de medición, presione la tecla **RIGHT** o la tecla **LEFT** y la pestaña alterna entre **[Absolute]** ↔ **[Difference]** ↔ **[Ratio]**.

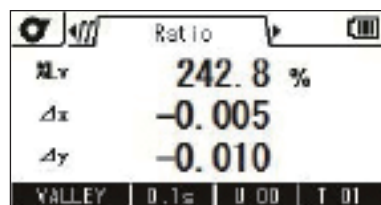
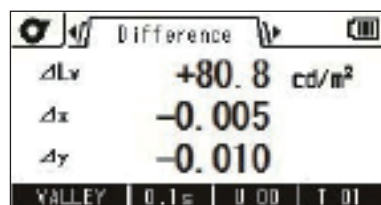
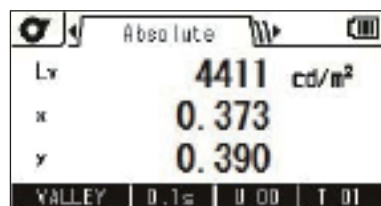

# Verificación del resultado de la medición <sup>[Meas. Result]</sup> - <sub>[Check]</sub>

Puede seleccionar los valores medidos que se almacenan siguiendo el procedimiento que se encuentra a continuación:

## Procedimiento operativo

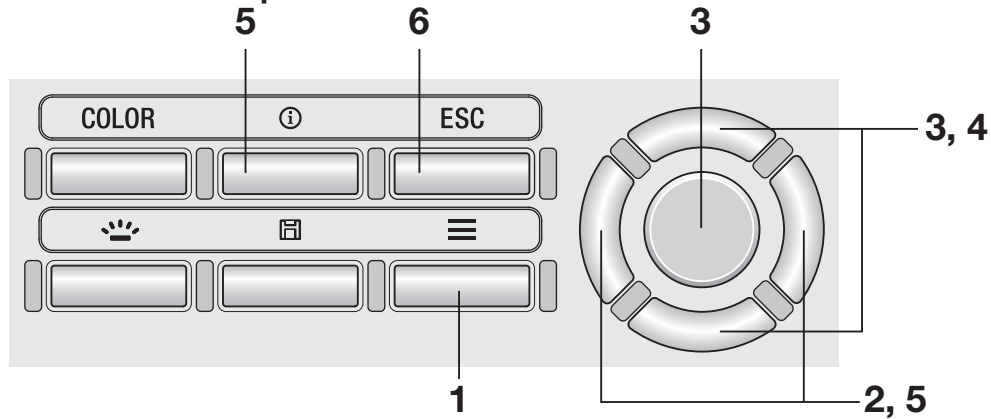

- 1.** Mientras se muestra la pantalla de medición, presione la tecla **MENU**.

La pantalla de configuración se muestra en la pantalla LCD.

- 2.** Presione la tecla **RIGHT** o la tecla **LEFT** para mostrar la pantalla **[Meas. Result]**.

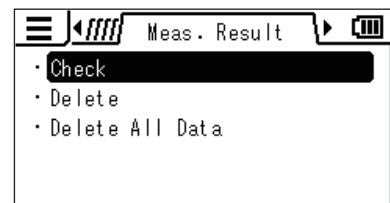

- 3.** Presione la tecla **UP** o la tecla **DOWN** para seleccionar **[Check]** y luego presione la tecla **ENTER**.



4. Se muestra la lista de resultados medidos. Presione la tecla **UP** o la tecla **DOWN** para seleccionar el elemento que desea verificar.



Check	Result	Date	Time
M0003	2015/01/01	22:33:44	
M0002	2015/01/03	12:34:56	
M0001	2015/02/03	23:59:59	

5. Presione la tecla **ENTER** o la tecla **RIGHT**.

Se muestran los detalles del elemento. Puede verificar la condición de medición, el patrón, el valor de calibración de usuario, etc. presionando la tecla o la tecla **INFO**.

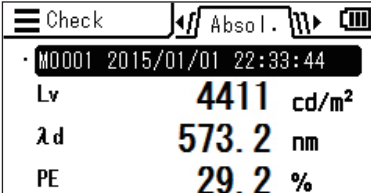

Check	Result	Date	Time
M0001	2015/01/01	22:33:44	
Lv	4411	cd/m <sup>2</sup>	
λd	573.2	nm	
PE	29.2	%	

6. Presione dos veces la tecla **ESC**.

La **pantalla de medición** se muestra en la pantalla LCD.

# Eliminación de los datos almacenados

[Meas. Result]/[Target]/  
[User Calibr.] - [Delete]

Puede eliminar los valores medidos almacenados siguiendo el procedimiento que se encuentra a continuación:

## Procedimiento operativo

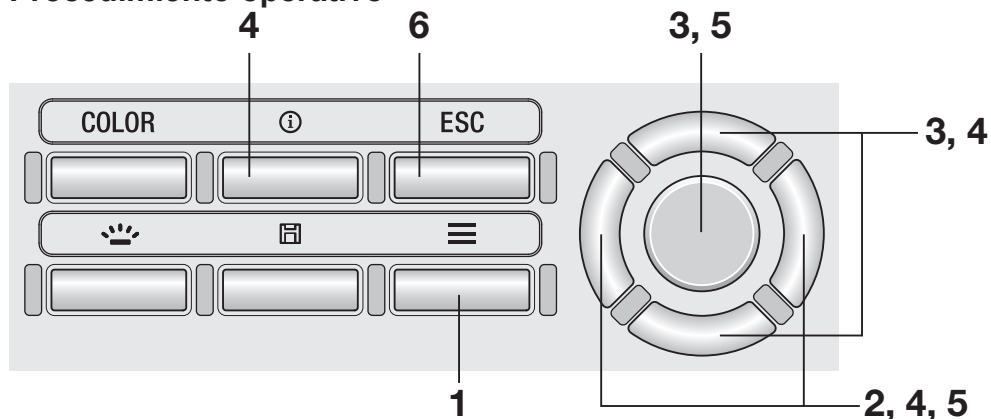

1. Mientras se muestra la pantalla de medición, presione la tecla **[MENU]**.

La **pantalla de configuración** se muestra en la pantalla LCD.

2. Presione la tecla **[RIGHT]** o la tecla **[LEFT]** para mostrar la pantalla **[Meas. Result]**, **[Target]** o **[User Calibr.]**.

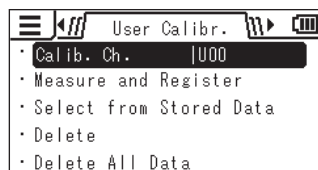
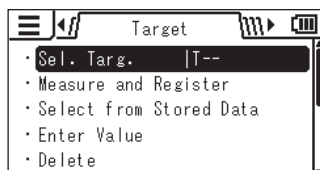
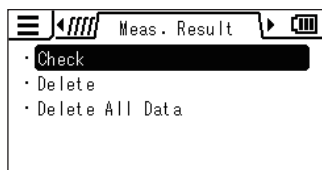

3. Presione la tecla **[UP]** o la tecla **[DOWN]** para seleccionar **[Delete]** y luego presione la tecla **[ENTER]**.

- 4.** Se muestra la lista de valores almacenados. Presione la tecla **[UP]** o la tecla **[DOWN]** para seleccionar el elemento que desea eliminar.

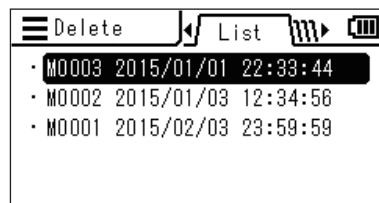

Puede verificar los detalles del elemento seleccionado presionando la tecla **[RIGHT]**. Puede verificar la condición de medición, el patrón, el valor de calibración de usuario, etc. presionando la tecla o la tecla **[INFO]**. Cuando no se han almacenado datos, se muestra "Measurement data not found." (no se han encontrado datos de medición.) Cuando no hay datos de patrón o calibración de usuario almacenados, se muestra como "- - -".

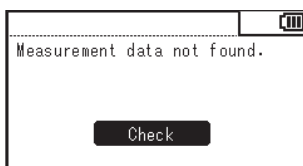
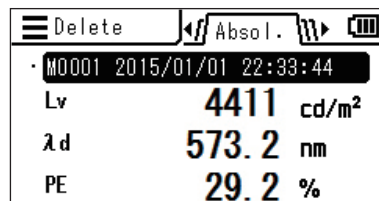

- 5.** Cuando presiona la tecla **[ENTER]**, se muestra un mensaje de confirmación. Presione la tecla **[RIGHT]** o la tecla **[LEFT]** para seleccionar **[Yes]** o **[No]** y luego presione la tecla **[ENTER]** para confirmar la acción.

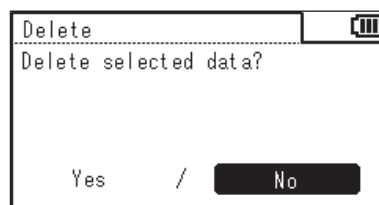

- 6.** Presione dos veces la tecla **[ESC]**.

La pantalla de medición se muestra en la pantalla LCD.

# Eliminación de todos los datos almacenados [Meas. Result]/[Target]/ [User Calibr.] - [Delete All Data]

Puede eliminar todos los valores medidos almacenados siguiendo el procedimiento que se encuentra a continuación:  
(Esta función está diseñada para eliminar los valores almacenados por [Meas. Result], [Target] o [User Calibr.] )

## Procedimiento operativo

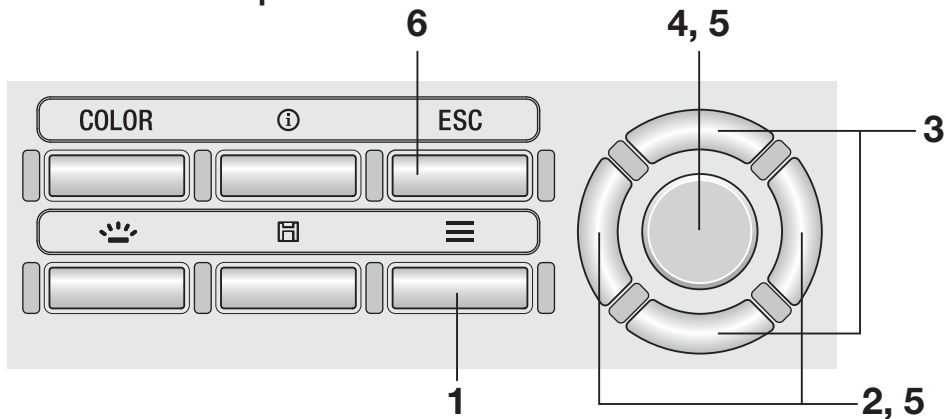

### 1. Mientras se muestra la pantalla de medición, presione la tecla **MENU**.

La pantalla de configuración se muestra en la pantalla LCD.

### 2. Presione la tecla **RIGHT** o la tecla **LEFT** para mostrar la pantalla **[Meas. Result]**, **[Target]** o **[User Calibr.]**.

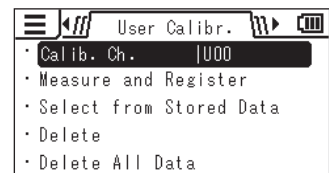
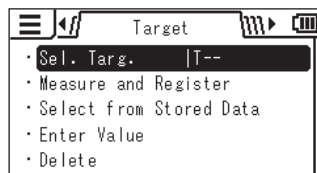
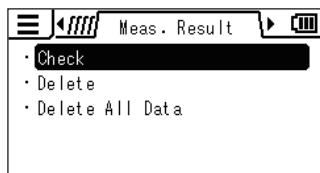

### 3. Presione la tecla **UP** o la tecla **DOWN** para seleccionar **[Delete All Data]**.

---

**4. Presione la tecla **ENTER**.**

Se muestra la pantalla para seleccionar si se eliminarán o no todos los datos.

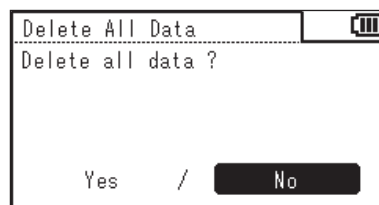

**5. Presione la tecla **RIGHT** o la tecla **LEFT** para seleccionar **[Yes]** o **[No]** y luego presione la tecla **ENTER** para confirmar la acción.**

**6. Presione la tecla **ESC**.**

La **pantalla de medición** se muestra en la pantalla LCD.



# Comunicación

# Conexión a una PC

Este instrumento tiene la capacidad de comunicarse de forma interactiva con una PC. Para la comunicación con una PC, use el Cable USB (2 m) T-A15 provisto. Si bien el cable USB puede conectarse/desconectarse mientras el instrumento está encendido (ON), deberá apagar (OFF) el instrumento antes de la conexión en el procedimiento que se describe a continuación.

## Procedimiento operativo

1. Coloque el botón de encendido en apagado (OFF, posición ○).

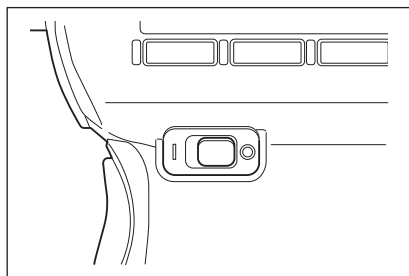

2. Deslice la cubierta de protección del conector y conecte el cable USB al terminal de conexión USB.

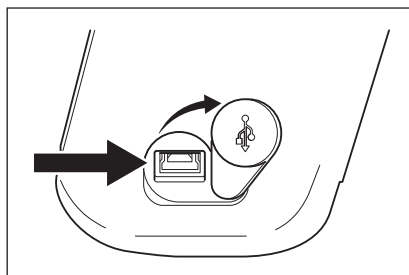

3. Verifique que el cable esté conectado de forma completa y segura.
4. Coloque el botón de encendido en la posición ON (posición | ) y se mostrará el símbolo  en el ángulo superior derecho de la pantalla LCD para indicar que se ha establecido la conexión USB con una PC.

La interfaz de comunicación del instrumento se adapta a USB 2.0.

Cuando desconecte el cable USB, asegúrese de sostener el enchufe del cable. No tire del cable para desconectarlo.

Compruebe la orientación del conector del cable USB conforme a la forma del puerto del conector antes de insertarlo.

Cuando la PC tiene varios puertos USB, puede usar cualquier puerto. Sin embargo, tenga en cuenta que cuando se use simultáneamente otro dispositivo USB que no sea el CS/LS-150/160, el instrumento podrá funcionar de forma incorrecta.



# Modo remoto

---

Para controlar el instrumento desde una PC, use el Software de gestión de datos CS-S20. Para conocer las especificaciones y el funcionamiento del CS-S20, consulte el manual de instrucciones del CS-S20.

Cuando el instrumento esté conectado a una PC y el CS-S20 esté activo en la PC, el instrumento entrará de forma automática en modo remoto.

Mientras el instrumento esté controlado por una PC, se mostrará **"REMOTE"** en la parte inferior de la pantalla LCD. (Consulte página 16.)

Mientras se muestre este mensaje, se deshabilita la operación clave en el instrumento, excepto en el siguiente caso:

- Hay un modo de medición que realiza la medición cuando se presiona el botón de medición del instrumento y luego envía el valor medido a la PC.

Si desea controlar el instrumento con una PC usando su propio programa, puede descargar las especificaciones de comunicación y otra información del sitio web de KONICA MINOLTA en:

<http://www.konicaminolta.com/instruments/download/software/>

(La URL recién mencionada está sujeta a cambios sin aviso previo.)

(Si no puede encontrar las páginas relevantes, busque en el sitio con las palabras clave "CS" y "descargar" (download).)



# **Explicación e información**

# Elemento receptor de la luz (sensor)

El CS-150/160 es un colorímetro de luminancia tricromática de alta precisión que utiliza tres salidas de sensores (XYZ = rojo, verde y azul) de la responsividad espectral, que se corresponden con la sensibilidad del ojo humano (CIE1931 función de igualación del color).

Utiliza esta responsividad espectral para medir un objeto, calcula los valores tricromáticos obtenidos (X, Y y Z) para convertirlos en  $L_v x y$ ,  $L_v u'v'$ ,  $L_v T_{cp} duv$ , longitud de onda dominante y pureza de excitación, y muestra el resultado como un valor medido.

Las coordenadas de cromaticidad (x, y) que utilizan  $L_v x y$  (espacio de color CIE 1931) pueden obtenerse mediante las siguientes ecuaciones:

$$x = \frac{X}{X + Y + Z}, \quad y = \frac{Y}{X + Y + Z} \quad \text{donde X, Y y Z son valores tricromáticos.}$$

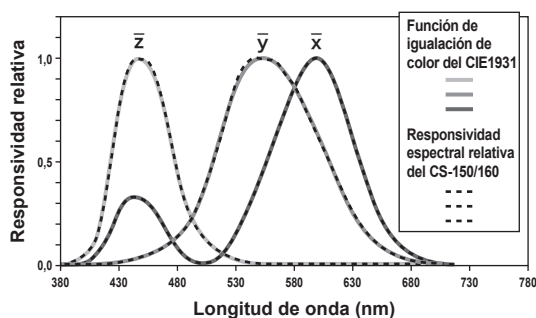

Función de igualación de color del CIE1931 y respuesta espectral del CS-150/160

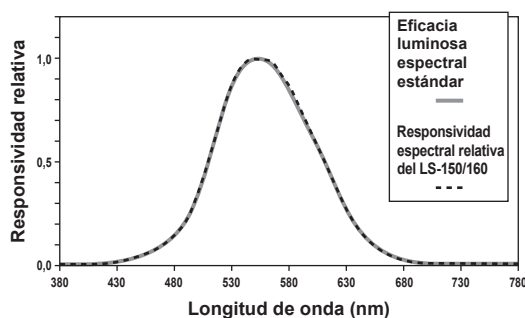

Eficacia luminosa espectral estándar y respuesta espectral del LS-150/160

El LS-150/160 es un medidor de luminancia de alta precisión que utiliza una salida de sensor con una eficacia luminosa espectral estándar que se corresponde con la sensibilidad del ojo humano. JIS C 1609-1:2006 especifica la evaluación de la responsividad espectral de un medidor de luminancia según se indica a continuación, sobre la base de la desviación "f<sub>1</sub>'" de la eficacia luminosa espectral V(λ) cuando el instrumento está calibrado con una fuente de luz estándar con una distribución espectral de 2856K de radiación del cuerpo negro.

Clasificación	Clase precisión general	Clase AA general	Clase A general
f <sub>1</sub> '	3	6	9

La responsividad espectral relativa del LS-150/160 es equivalente a la Clase AA general (JIS C 1609-1:2006) y cumple con la Clase B de la norma DIN 5032-7. El valor f<sub>1</sub>' se obtiene mediante la siguiente ecuación:

$$f_1' = \frac{\int_{\lambda_1}^{\lambda_2} |S'(\lambda)_{rel} - V(\lambda)| d\lambda}{\int_{\lambda_1}^{\lambda_2} V(\lambda) d\lambda} \times 100(\%)$$

El valor S'(λ)<sub>rel</sub> está expresado por la siguiente ecuación:

$$S'(\lambda)_{rel} = \frac{\int_{\lambda_1}^{\lambda_2} P(\lambda)_A V(\lambda) d\lambda}{\int_{\lambda_1}^{\lambda_2} P(\lambda)_A S(\lambda)_{rel} d\lambda} \cdot S(\lambda)_{rel}$$

- P(λ)<sub>A</sub>: Distribución espectral relativa del iluminante A estándar
- S(λ)<sub>rel</sub>: Responsividad espectral relativa del medidor de luminancia
- V(λ): Eficacia luminosa espectral estándar
- dλ: Intervalo de la longitud de onda de la medición (10 nm)
- λ<sub>1</sub>: Límite inferior del intervalo visible de la longitud de onda
- λ<sub>2</sub>: Límite superior del intervalo visible de la longitud de onda

# Espacio de color $L_v T_{cp} duv$

Cuando el instrumento está configurado para mostrar el modo color  $L_v T_{cp} duv$ , pueden medirse los siguientes valores.

- $L_v$  : Luminancia
- $T_{cp}$  : Temperatura de color correlacionada
- $duv$  : Diferencia de color del lugar geométrico del cuerpo negro

El modo color  $L_v T_{cp} duv$  expresa la luminancia con  $L_v$  y el color con  $T_{cp}$  y  $duv$ .

## < Relación entre la temperatura de color correlacionada $T_{cp}$ y la diferencia de color del $duv$ del lugar geométrico del cuerpo negro >

La temperatura del color se refiere a la temperatura de un cuerpo negro (radiador perfecto) que tiene coordenadas de cromaticidad iguales hasta una luz determinada. En consecuencia, la temperatura del color puede usarse para representar colores solo en el lugar geométrico del cuerpo negro.

La temperatura de color correlacionada, una interpretación levemente más amplia de la temperatura del color, es muy útil para eliminar este problema. Aquí, la temperatura de color correlacionada cubre colores que están levemente fuera del intervalo del lugar geométrico del cuerpo negro.

Si se coloca un determinado color sobre una línea de isotemperatura, el punto de intersección de la línea de isotemperatura y el lugar geométrico del cuerpo negro se indica como la temperatura de color correlacionada para el color. Una línea de isotemperatura es una línea en el sistema de coordenadas de cromaticidad, que es un conjunto de colores visualmente cercanos a la temperatura del color del lugar geométrico del cuerpo negro.

Sin embargo, debido a que todos los colores de una línea de isotemperatura están representados con la misma temperatura de color correlacionada, no es posible describir los colores solo con la temperatura de color correlacionada. Para solucionar el problema, se utiliza la  $duv$ , o la desviación de la temperatura de color correlacionada  $T_{cp}$  del lugar geométrico del cuerpo negro.

Si existe una  $duv$  por encima del lugar geométrico del cuerpo negro, se la representa con "+", y si está por debajo, se la representa con "-".

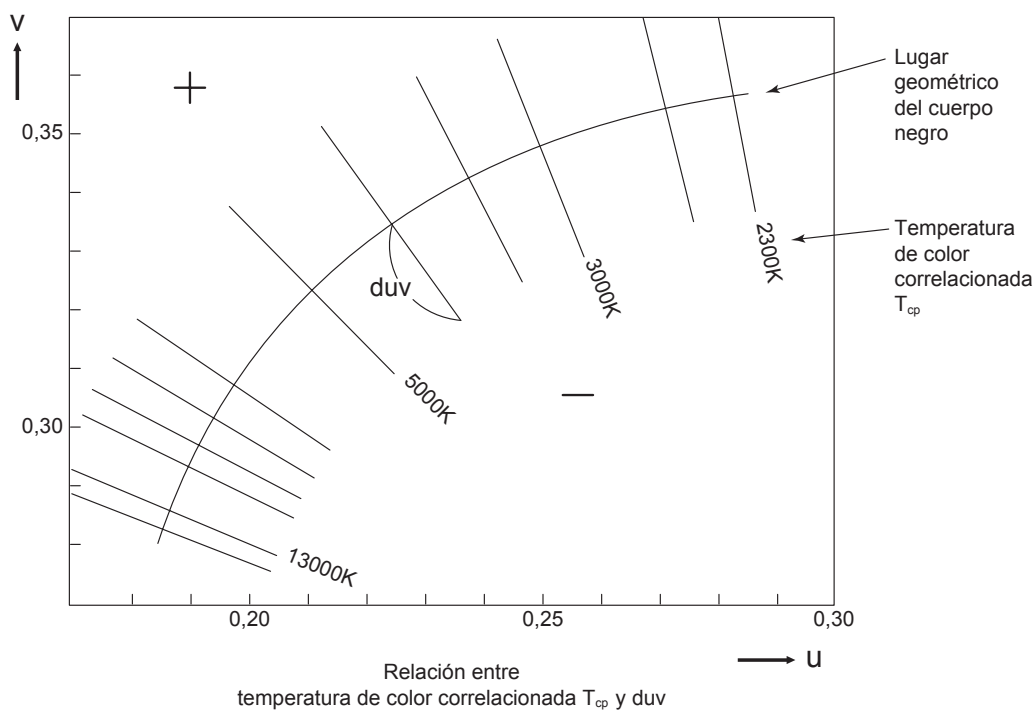

# Longitud de onda dominante/Pureza de excitación

En el diagrama de cromaticidad  $x, y$  que se muestra a continuación, la curva  $VS_cSR$  es el lugar geométrico espectral y el punto  $N$  es el punto blanco.

Los colores ubicados en la región comprendida por el lugar geométrico espectral y las líneas rectas  $VN$  y  $NR$  se denominan colores espectrales; y los colores ubicados en el triángulo  $NVR$  con el punto blanco  $N$  en el vértice y el límite púrpura  $VR$  como la base se denominan colores no espectrales.

## < Longitud de onda dominante y pureza de excitación (colores espectrales) >

Cuando el punto de cromaticidad obtenido por la medición es  $C$ , la longitud de onda correspondiente al punto  $S$  de la intersección de la extensión de  $NC$  con el lugar geométrico espectral (curva  $VS_cSR$ ) se denomina longitud de onda dominante y se indica usando el símbolo  $\lambda_d$ .

El cociente de las longitudes de las líneas rectas  $NC$  y  $NS$  se denomina pureza de excitación de la excitación del color  $C$  y se la indica con el símbolo  $p_e$ .

## < Longitud de onda complementaria (colores no espectrales) >

Cuando el punto de cromaticidad obtenido por la medición es  $C'$ , la extensión de  $NC'$  hacia  $C'$  no interseca el lugar geométrico espectral sino que interseca el límite púrpura. En este caso, la longitud de onda correspondiente al punto de intersección  $S_c$  de la extensión de  $NC'$  hacia  $N$  con el lugar geométrico espectral se denomina longitud de onda complementaria y se la indica con el símbolo  $\lambda_c$ . Este instrumento también la indica con el símbolo  $\lambda_d$  con un signo menos.

Cuando el punto de intersección de la extensión de la línea  $NC'$  con la línea  $VR$  (límite púrpura) se designa con  $S'$ , el cociente de las longitudes de  $NC'$  a  $NS'$  se denomina pureza de excitación de la excitación del color  $C'$  y se la indica con el símbolo  $p'_e$ .

Las siguientes ecuaciones se formulan cuando  $(x_n, y_n)$  son las coordenadas de cromaticidad del punto  $N$ ,  $(x_c, y_c)$  son las coordenadas de cromaticidad del punto  $C$ ,  $(x_\lambda, y_\lambda)$  son las coordenadas de cromaticidad del punto  $S$ ,  $(x_{c'}, y_{c'})$  son las coordenadas de cromaticidad del punto  $C'$  y  $(x_p, y_p)$  son las coordenadas de cromaticidad del punto  $P$ :

Pureza de excitación (colores espectrales)

$$p_e = \frac{x_c - x_n}{x_\lambda - x_n} = \frac{y_c - y_n}{y_\lambda - y_n}$$

Pureza de excitación (colores no espectrales)

$$p'_e = \frac{x_{c'} - x_n}{x_p - x_n} = \frac{y_{c'} - y_n}{y_p - y_n}$$

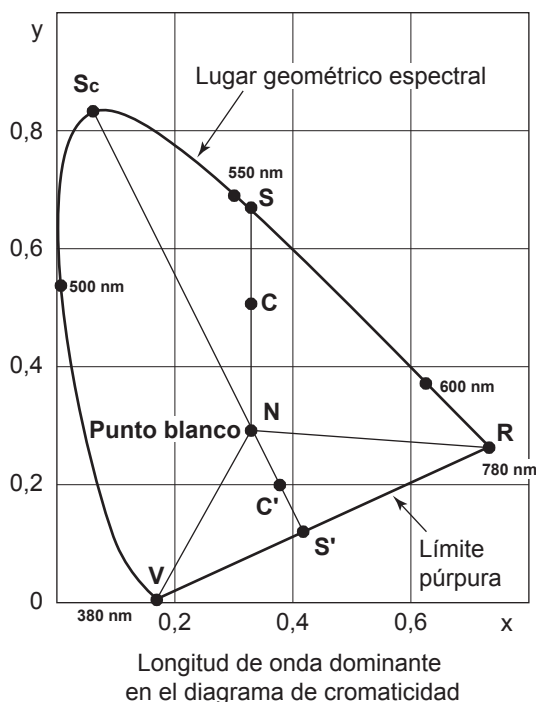

# Medición del color del objeto

Este implemento tiene la capacidad de realizar una medición simplificada del color del objeto mediante el uso de la función calibración de usuario.

- Asegúrese de que la placa de calibración blanco (accesorio opcional) y el objeto que se medirá estén colocados en la misma posición y en el mismo ángulo. Si la configuración de iluminación y las condiciones de medición son diferentes entre la placa de calibración blanco y el objeto que se va a medir, los datos de la medición se verán afectados, lo que dará como resultado datos de medición incorrectos.
- Durante la medición, use un suministro eléctrico de voltaje constante para la fuente de luz de iluminación, a fin de garantizar que las condiciones sean lo más estables posible.

## Configuración para la medición del color del objeto

### **1. Prepare una o más fuentes de luz de iluminación, como lámparas de tungsteno, y coloque la placa de calibración blanco como se muestra en la figura de la derecha.**

- Ubique el instrumento de forma tal que mire la placa de calibración blanco de forma perpendicular.
- Ubique las fuentes de luz de iluminación a un ángulo de 45°.

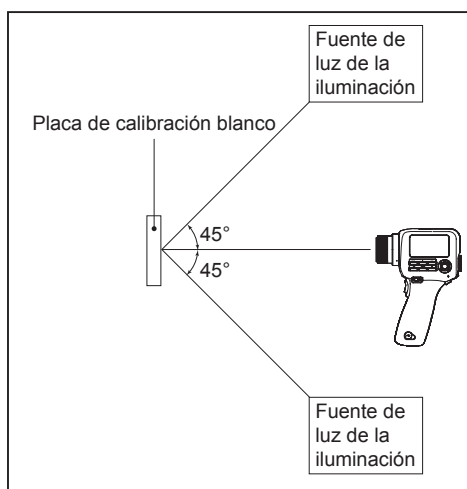

## Calibración blanco

### **2. Realizar la calibración de usuario.**

- ◆ Para conocer los detalles, consulte to página 65.

## Medición

### **3. Coloque el objeto que se medirá en la misma posición y en el mismo ángulo que la placa de calibración blanco.**

### **4. Mida el objeto.**

# Dimensiones

(Unidad: mm)

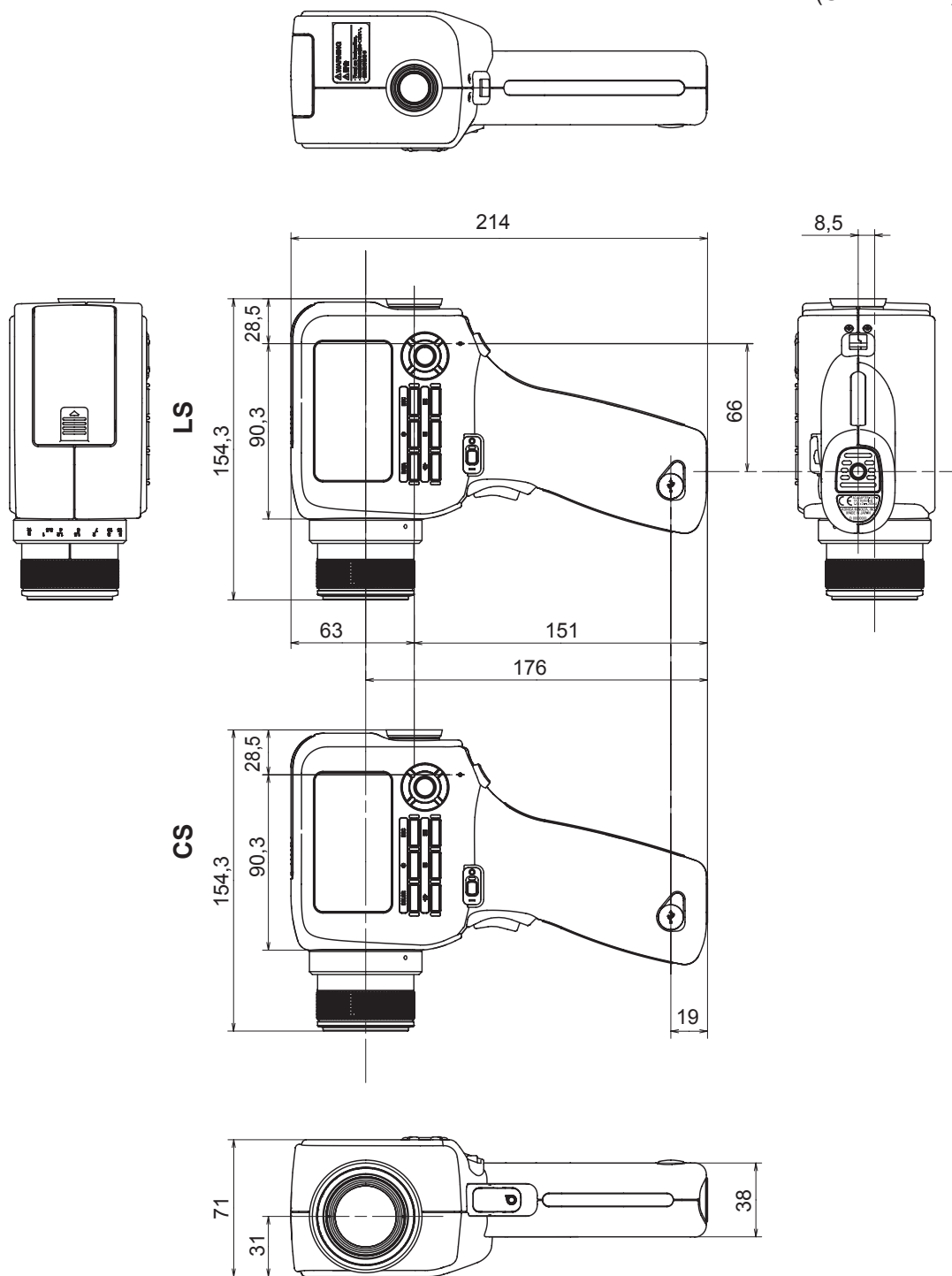



# Mensajes de error

Cuando el instrumento no funcione correctamente como se espera, mostrará un mensaje de error en la pantalla LCD. La siguiente tabla muestra los posibles mensajes de error, sus significados (causas) y las contramedidas.

	Mensajes de error	Significado (causa)	Contramedida
1	Replace the battery.	La carga de la batería es baja.	<ul style="list-style-type: none"> <li>Coloque el botón de encendido en apagado (OFF, posición ○) y reemplace las baterías por baterías nuevas o utilice el adaptador de CA.</li> </ul>
2	Input value outside range.	El valor ingresado está fuera del intervalo disponible.	<ul style="list-style-type: none"> <li>Introduzca un valor correcto. Asegúrese de introducir un valor que cumpla con todas las condiciones de la regla de ingreso del valor.</li> <li>* Regla de ingreso del valor (Consulte página 70.)</li> </ul>
3	Specify the date and time.	El instrumento se pone en marcha por primera vez y no se han configurado la fecha y la hora.	<ul style="list-style-type: none"> <li>Configure la fecha y la hora correctas.</li> </ul>
4	Memory full.	Ha intentado guardar más de 1.000 resultados de mediciones.	<ul style="list-style-type: none"> <li>Siga las indicaciones y sobreescriba los datos o elimine los resultados de mediciones innecesarios.</li> </ul>
5	Measurement data not found.	Ha intentado verificar el resultado de la medición o configurar el patrón o la calibración de usuario cuando no hay datos de mediciones/datos almacenados en el instrumento.	<ul style="list-style-type: none"> <li>Realice la medición o seleccione datos de mediciones y luego vuelva a intentar la configuración.</li> </ul>
6	Target data does not exist.	Ha intentado configurar un patrón cuando no hay datos de mediciones/datos almacenados en el instrumento.	<ul style="list-style-type: none"> <li>Realice la medición o seleccione datos de mediciones y luego vuelva a intentar la configuración.</li> </ul>

	Mensajes de error	Significado (causa)	Contramedida
7	Backup battery has run out.	Ha bajado la tensión de la batería de respaldo, lo que ha dado como resultado la corrupción de los datos de configuración.	<ul style="list-style-type: none"> <li>• Cargue la batería de respaldo. La carga de la batería se completa en aproximadamente 20 horas. Cuando la batería esté completamente cargada, vuelva a configurar el instrumento.</li> <li>• Si el problema continúa, póngase en contacto con un local de servicio autorizado de KONICA MINOLTA.</li> </ul>
8	Initializing memory.	Corrupción de los datos de la memoria	<ul style="list-style-type: none"> <li>• Presione la tecla <b>[ENTER]</b> para llevar a cabo la inicialización de datos.</li> <li>• Cuando se muestre el mensaje "Memory Error" después de la inicialización de los datos, póngase en contacto con un local de servicio autorizado de KONICA MINOLTA.</li> </ul>
9	Memory Error	Corrupción de los datos de la memoria Falla de hardware	<ul style="list-style-type: none"> <li>• Póngase en contacto con un local de servicio autorizado de KONICA MINOLTA.</li> </ul>
10	Service is required.	Falla de hardware	<ul style="list-style-type: none"> <li>• Póngase en contacto con un local de servicio autorizado de KONICA MINOLTA.</li> </ul>

# Comprobación para detectar malfuncionamiento

En el caso de que algo falle en el instrumento, tome las medidas que se indican a continuación. Si el problema continúa, puede haberse producido una falla en el instrumento. Póngase en contacto con el local de servicio KONICA MINOLTA autorizado más cercano. Cuando nos contacte, indíquenos el N° de malfuncionamiento y la versión de su instrumento. Para conocer el procedimiento para verificar la versión del instrumento, consulte página 62.

N° de malfuncionamiento	Condición	Causa	Acción	Página de referencia
1	El instrumento está encendido pero la pantalla LCD está en blanco.	¿Está conectado el adaptador de CA a un tomacorriente de CA?	Conecte el adaptador de CA.	22
		¿Está conectado el adaptador de CA al instrumento?	Conecte el adaptador de CA.	22
		¿Ha conectado un adaptador de CA adecuado?	Use únicamente el adaptador de CA opcional especificado por KONICA MINOLTA (AC-A305J/L/M).	9
		¿Se encuentra el voltaje de CA dentro del intervalo de clasificación?	Use el instrumento con un voltaje comprendido dentro del intervalo de tensión nominal $\pm 10\%$ .	9
		¿Están cargadas las baterías?	Cargue las baterías.	21
		¿Está bajo el voltaje de la batería?	Reemplace las baterías por baterías nuevas. O conecte el adaptador de CA.	21
2	He mirado por el visor pero el campo está demasiado oscuro y no se ve nada.	¿Está colocada la tapa la lente del objetivo?	Quite la tapa de la lente.	-
		¿Está colocado el filtro ND de la lente ocular en el visor?	Utilice el filtro ND de la lente ocular solo cuando mida un objeto brillante.	-
3	No se acepta la operación clave.	¿Está el instrumento en modo remoto?	Presione la tecla <b>[ESC]</b> para cancelar el modo remoto.	95
		¿Existe la posibilidad de que se haya presionado una tecla que no funciona?	Presione la tecla correcta.	-
4	Cuando introduzco un valor/patrón de calibración, el valor mostrado después de la configuración es diferente del valor ingresado.		El valor puede diferir en 1 dígito debido a un error de cálculo.	108

Nº de malfuncionamiento	Condición	Causa	Acción	Página de referencia
5	El valor medido titila.	¿Está el valor fuera del intervalo de rendimiento asegurable?	El valor medido titila cuando está fuera del intervalo de rendimiento asegurable.	108 109
		¿Se convierte el valor medido a grande debido a la calibración de usuario?	El valor titila cuando la luminancia excede el intervalo posible de pantalla del instrumento.	
6	El valor medido se muestra como "-----".	¿Existe algún dato?	Esta pantalla indica que no hay datos para el valor medido, los datos almacenados, el valor de calibración o el patrón.	-
		¿Está el espacio de color configurado como temperatura del color?	Esta pantalla indica que el instrumento no puede convertirla temperatura del color para mostrar un valor. El intervalo posible de pantalla es el siguiente: $1563 \leq T_{cp} \leq 99990$ (K) $ duv  < 0,1$	36
		¿Se ha establecido un patrón para la medición de diferencia de color?	Esta pantalla se muestra como la diferencia de color cuando no se ha establecido un patrón.	71
7	El valor medido fluctúa.	¿Está estable el objeto medido?	Mida el objeto mientras esté estable.	-
		¿Tiene baja luminosidad el objeto?	La medición de objetos de baja luminosidad puede dar como resultado una mala repetibilidad para x,y.	28
		Si el objeto es una unidad de visualización, ¿se ha configurado correctamente la frecuencia de sincronización de la medición?	Configure una frecuencia de sincronización de medición apropiada y vuelva a realizar la medición.	30
		¿Varía ampliamente la temperatura/humedad ambiente?	Realice la medición en un ambiente donde la temperatura/humedad no varíe.	3
8	Los valores medidos mostrados son incorrectos.	¿Está limpia la lente del objetivo?	Límpiala con un paño limpio, suave y seco o con papel para limpiar lentes.	4
		¿Realizó correctamente la calibración de usuario?	Vuelva a realizar la calibración de usuario.	66
		¿Utilizó un canal de calibración adecuado?	Seleccione un canal de calibración configurado con una fuente de luz con la luminancia y la cromaticidad cerca del objeto que se va a medir.	80
		¿Hay una lente de acercamiento colocada?	Seleccione la configuración del tipo de lente según la lente que esté colocada.	42

Nº de malfuncionamiento	Condición	Causa	Acción	Página de referencia
9	La medición se detiene en el medio del proceso y no continúa durante el tiempo de medición especificado.	¿Está estable el objeto medido?	Cuando la cantidad de luz del objeto medido no es estable, el instrumento puede detener la medición e intentar volver a realizarla para garantizar el intervalo óptimo. Mida el objeto mientras esté estable.	-
		¿Difiere significativamente la luminosidad del objeto medido con la medición anterior?	Cuando la luminosidad del objeto difiere en gran medida con la medición anterior, el instrumento puede detener la medición e intentar volver a realizarla para garantizar el intervalo óptimo.	-
10	Durante la comunicación USB: La salida de datos del instrumento no puede recuperarse desde la PC. No se pueden ingresar datos o comandos desde la PC al instrumento.	¿Está correctamente conectado el cable USB?	Asegúrese de que la conexión entre la PC y el instrumento sea segura.	94
		¿Está activado el modo remoto?	Envíe el comando de conexión desde la PC al instrumento para configurar el instrumento en modo remoto. Use el software de gestión de datos CS-S20.	95
		¿Es el programa correcto?	Verifique el programa consultando el programa de muestra. O use el software de gestión de datos CS-S20.	-
11	Los datos medidos y otras configuraciones se borran rápidamente.	¿Está baja la carga de la batería porque el instrumento se usó inmediatamente después de su compra o no fue usado durante largo tiempo?	Deje conectado el suministro eléctrico para cargar la batería de respaldo. La carga de la batería se completa en aproximadamente 20 horas. La vida útil de la batería de respaldo es aproximadamente de diez años de uso normal. Sin embargo, si la memoria se borra rápidamente aún después de una carga completa, deberá reemplazar la batería. Para reemplazarla, póngase en contacto con un local de servicio autorizado de KONICA MINOLTA.	4
12	El mismo error se muestra repetidamente.	Verifique la acción para el mensaje de error.	Si el problema continúa, póngase en contacto con un local de servicio autorizado de KONICA MINOLTA.	103

# Especificaciones

Nombre del modelo	CS-150	CS-160
Tipo	Colorímetro	
Ángulo de medición	1°	1/3°
Sistema óptico	Sistema de visualización SLR, f = 85 mm F2,8	
Ángulo de visión	9° (ajuste de visibilidad posible)	
Responsividad espectral relativa	Cercana a la función de igualación del color CIE 1931 ( $\bar{x}_\lambda, \bar{y}_\lambda, \bar{z}_\lambda$ )	
Área de medición mínima (diámetro)	14,4 mm 1,3 mm (cuando se utiliza la lente de acercamiento)	4,5 mm 0,4 mm (cuando se utiliza la lente de acercamiento)
Distancia más corta de medición (Desde la referencia de distancia de medición)	1.012 mm 213 mm (cuando se utiliza la lente de acercamiento)	
Espacio de color	(Valor absoluto) $L_v, x, y (Y, x, y); L_v, u', v'; L_v, T_{ep}, duv; XYZ; L_v, \lambda_d, P_e$	
Modo de medición	(Luminancia) Valor instantáneo, valor máximo/mínimo, diferencia de luminancia ( $\Delta$ ) / cociente de luminancia (%) (Cromaticidad) Valor instantáneo, diferencia de cromaticidad ( $\Delta$ )	
Tiempo de medición	Auto: 0,7 a 4,3 segundos Manual: 0,7 a 7,1 segundos	
Unidad de luminancia	cd/m <sup>2</sup> o fL	
Intervalo de luminancia	0,01 a 999.900 cd/m <sup>2</sup>	0,1 a 9.999.000 cd/m <sup>2</sup>
Precisión*1	(Luminancia) $\pm 2\% \pm 1$ dígito (Cromaticidad) $\pm 0,004$ (5 cd/m <sup>2</sup> o más)	(Luminancia) $\pm 2\% \pm 1$ dígito (Cromaticidad) $\pm 0,004$ (50 cd/m <sup>2</sup> o más)
Repetibilidad*1	(Luminancia) 0,2% + 1 dígito (Cromaticidad) 0,001 (10 cd/m <sup>2</sup> o más) (Cromaticidad) 0,002 (5 cd/m <sup>2</sup> o más)	(Luminancia) 0,2% + 1 dígito (Cromaticidad) 0,001 (100 cd/m <sup>2</sup> o más) (Cromaticidad) 0,002 (50 cd/m <sup>2</sup> o más)
Estándar de calibración	Estándar Konica Minolta/estándar especificado por el usuario intercambiables	
Nº de canales de calibración de usuario	10 canales	
Cant. de datos almacenables	1.000 elementos	
Pantalla externa (Nº de dígitos significativos)	(Luminancia) 4 dígitos (Cromaticidad) 4 dígitos	
Pantalla interna (Nº de dígitos significativos)	(Luminancia) 4 dígitos	
Interfaz	USB 2.0	
Alimentación	Dos baterías AA, puerto USB o adaptador de CA (opción)	
Consumo de corriente	Cuando la pantalla del visor está encendida: 70 mA promedio	
Intervalo de temperatura/humedad de operación	De 0°C a 40°C, humedad relativa del 85% o menor (a 35°C)	
Intervalo de temperatura/humedad de almacenamiento	De 0°C a 45°C, humedad relativa del 85% o menor (a 35°C)	
Dimensiones	71 x 214 x 154 mm	
Peso	850 g (sin las baterías)	
Accesorios estándar	Tapa de la lente Filtro ND de la lente ocular Tapa de la lente ocular Batería AA x 2 Caja CS-A12 Correa de muñeca CS-A13 Cable USB T-A15 Software de gestión de datos CS-S20	
Accesorios opcionales	Lente de acercamiento N° 153/135/122/110 Adaptador de cámara CCD CS-A14 Adaptador de iluminancia CS-A15 Placa de calibración blanco (para 45-0) CS-A20 Adaptador de CA AC-A305J/L/M	

\*1 fuente de luz "A", distancia de referencia, tiempo de medición: AUTO

Nombre del modelo	LS-150	LS-160
Tipo	Medidor de luminancia	
Ángulo de medición	1°	1/3°
Sistema óptico	Sistema de visualización SLR, f = 85 mm F2,8	
Ángulo de visión	9° (ajuste de visibilidad posible)	
Responsividad espectral relativa	Cerca de la eficacia luminosa espectral estándar (V (λ))	
Estándar aplicable	Cumple con la norma DIN 5032-7 Clase B	(N/D)
Área de medición mínima (diámetro)	14,4 mm 1,3 mm (cuando se utiliza la lente de acercamiento)	4,5 mm 0,4 mm (cuando se utiliza la lente de acercamiento)
Distancia más corta de medición (Desde la referencia de distancia de medición)	1.012 mm 213 mm (cuando se utiliza la lente de acercamiento)	
Modo de medición	(Luminancia) Valor instantáneo, valor máximo/mínimo, diferencia de luminancia (Δ)/cociente de luminancia (%)	
Tiempo de medición	AUTO: 0,7 a 4,3 segundos Manual: 0,7 a 7,1 segundos	
Unidad de luminancia	cd/m <sup>2</sup> o fL	
Intervalo de luminancia	0,001 a 999.900 cd/m <sup>2</sup>	0,01 a 9.999.000 cd/m <sup>2</sup>
Precisión*1	(Luminancia) ±2% ± 2 dígitos (1 cd/m <sup>2</sup> o menos) ±2% ± 1 dígito (1 cd/m <sup>2</sup> o más)	(Luminancia) ±2% ± 2 dígitos (10 cd/m <sup>2</sup> o menos) ±2% ± 1 dígito (10 cd/m <sup>2</sup> o más)
Repetibilidad*1	(Luminancia) 0,2% + 1 dígito	(Luminancia) 0,2% + 1 dígito
Estándar de calibración	Estándar Konica Minolta/estándar especificado por el usuario intercambiables	
Nº de canales de calibración de usuario	10 canales	
Cant. de datos almacenables	1.000 elementos	
Pantalla externa (Nº de dígitos significativos)	(Luminancia) 4 dígitos	
Pantalla interna (Nº de dígitos significativos)	(Luminancia) 4 dígitos	
Interfaz	USB 2.0	
Alimentación	Dos baterías AA, puerto USB o adaptador de CA (opción)	
Consumo de corriente	Cuando la pantalla del visor está encendida: 70 mA promedio	
Intervalo de temperatura/humedad de operación	De 0°C a 40°C, humedad relativa del 85% o menor (a 35°C)	
Intervalo de temperatura/humedad de almacenamiento	De 0°C a 45°C, humedad relativa del 85% o menor (a 35°C)	
Dimensiones	71 x 214 x 154 mm	
Peso	850 g (sin las baterías)	
Accesorios estándar	Tapa de la lente Filtro ND de la lente ocular Tapa de la lente ocular Batería AA x 2 Caja CS-A12 Correa de muñeca CS-A13 Cable USB T-A15 Software de gestión de datos CS-S20	
Accesorios opcionales	Lente de acercamiento N° 153/135/122/110 Adaptador de cámara CCD CS-A14 Adaptador de iluminancia CS-A15 Adaptador de CA AC-A305J/L/M	

\*1 fuente de luz "A", distancia de referencia, tiempo de medición: AUTO

# MEMO

---



## **< PRECAUCIÓN >**

KONICA MINOLTA NO SE RESPONSABILIZA POR NINGÚN DAÑO PRODUCTO DEL MAL USO, MAL MANEJO, MODIFICACIÓN NO AUTORIZADA, ETC. DE ESTE PRODUCTO, NI POR NINGÚN DAÑO INDIRECTO O FORTUITO (INCLUIDOS, ENTRE OTROS, PÉRDIDA DE GANANCIAS COMERCIALES, INTERRUPCIÓN DE LA ACTIVIDAD COMERCIAL, ETC.) POR EL USO O FALTA DE HABILIDAD EN EL USO DE ESTE PRODUCTO.



KONICA MINOLTA